

SIEMENS

EQ700 iAroma TP72... TP7X..

Fully automatic espresso machine



DE Gebrauchsanleitung	6	IT Manuale utente	103
EN Information for Use	38	NL Gebruikershandleiding	136
FR Manuel d'utilisation	69		



Siemens Home Appliances

Register your appliance on My Siemens and
discover exclusive services and offers.



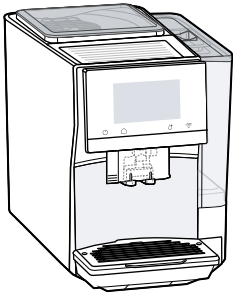

A



B



C



D

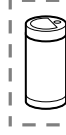

E

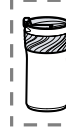

F



G



H

1

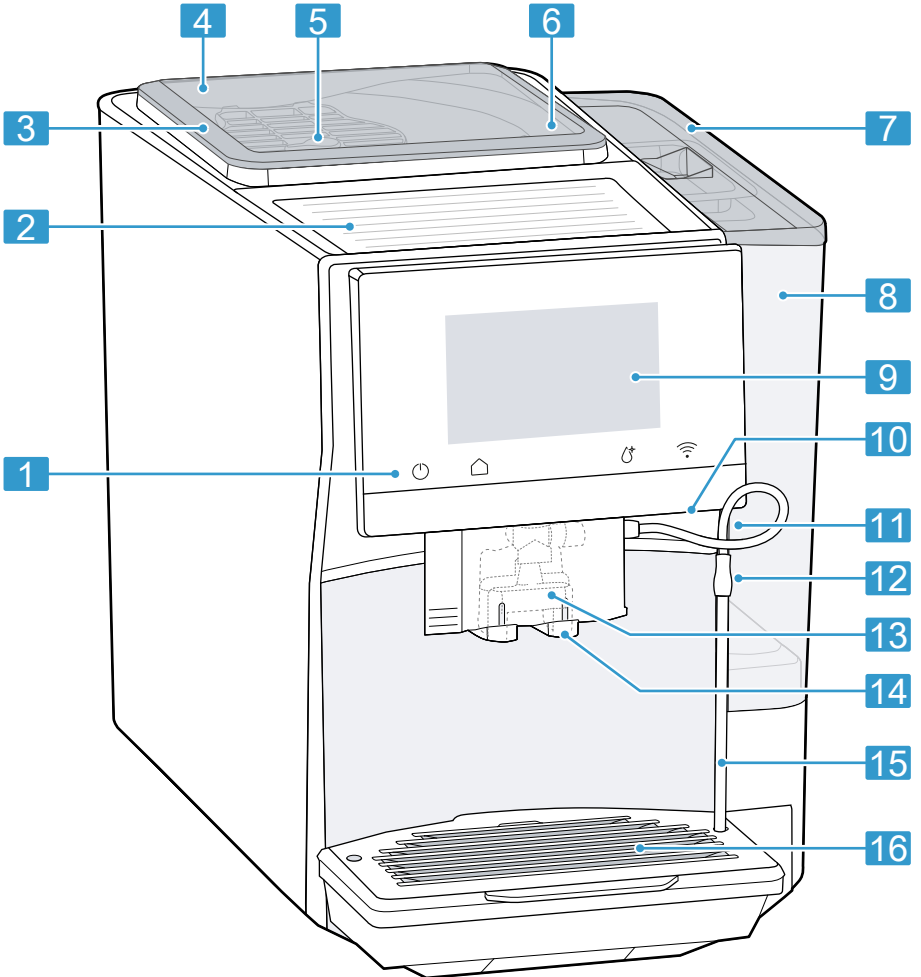

2

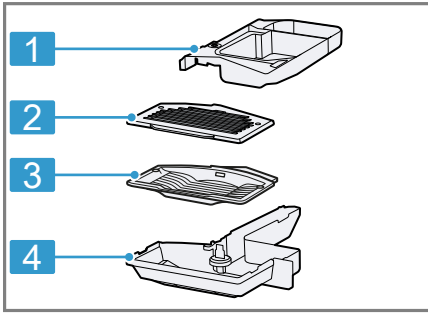

3

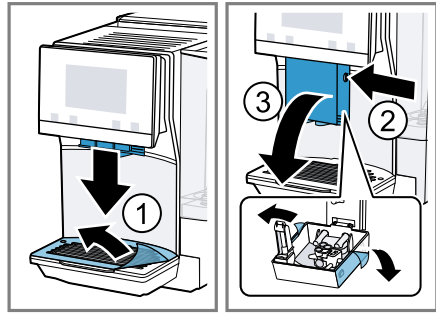

4

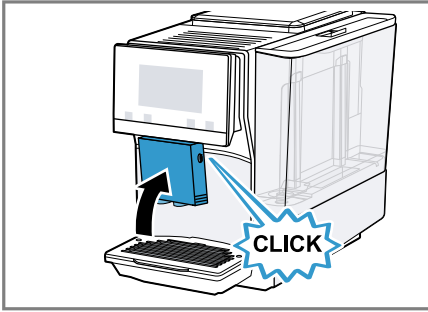

5

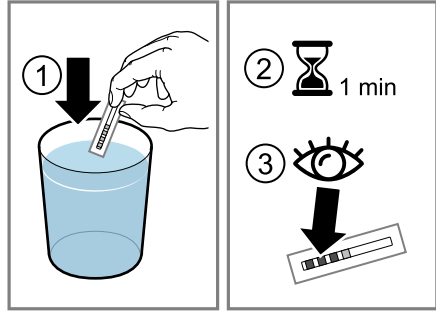

6

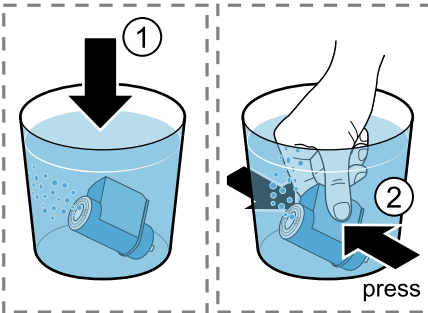

7

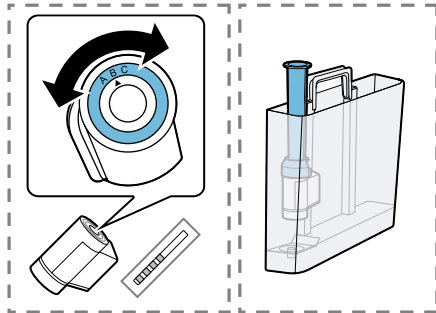

8

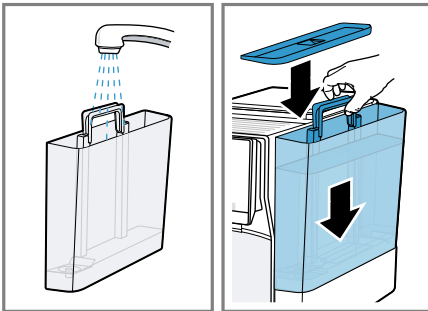

9

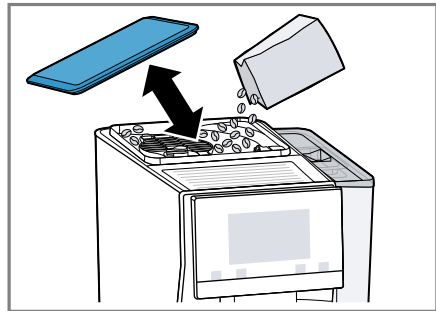

10

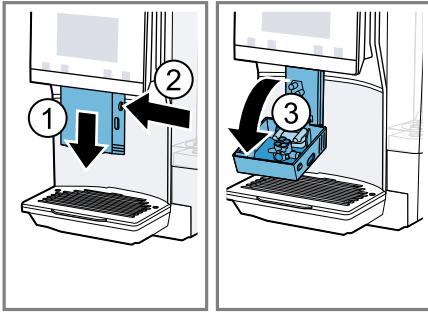

11

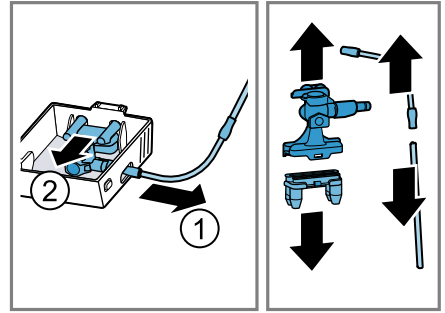

12

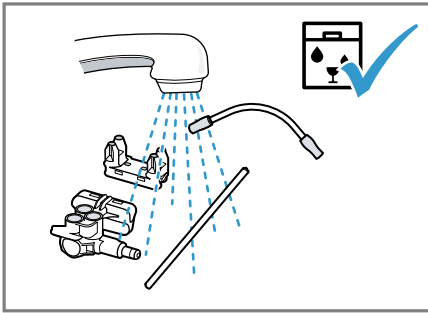

13

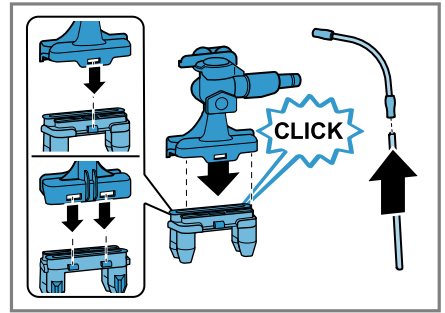

14

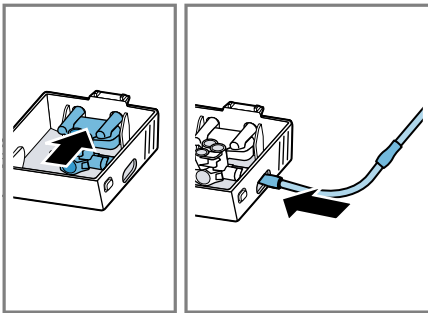

15

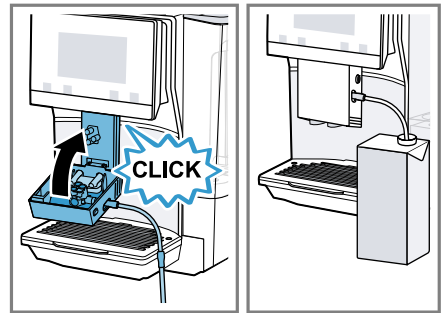

16

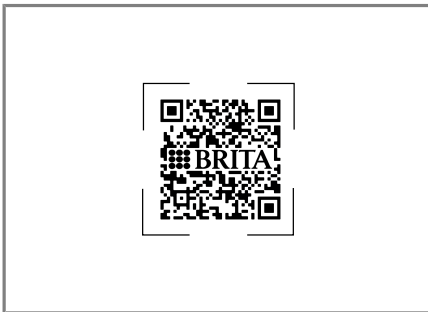

17

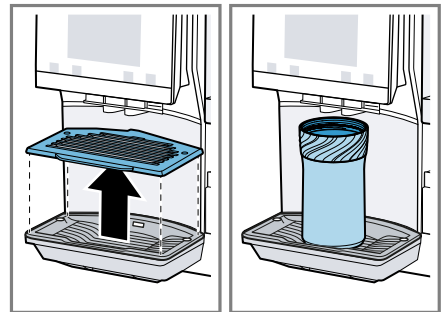

18

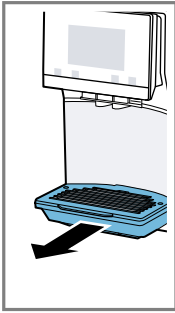

19

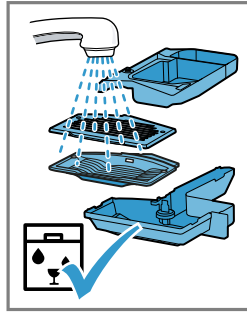
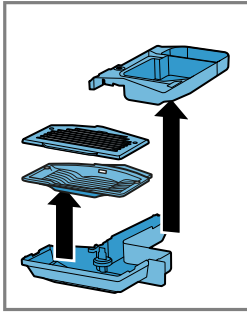

20

Weitere Informationen und Erklärungen finden Sie online.
Scannen Sie den QR-Code auf der Titelseite.



Inhaltsverzeichnis

1 Sicherheit	7	7.3 Zwei Tassen auf einmal beziehen	18
1.1 Definition der Signalwörter	7	7.4 "XL Getränke" beziehen	19
1.2 Allgemeine Hinweise	7	7.5 "doubleShot" und "tripleShot" ¹	19
1.3 Bestimmungsgemäßer Gebrauch	7	7.6 Slow Brew und Cold Brew	19
1.4 Einschränkung des Nutzerkreises	8	7.7 Kaffeerezepte	19
1.5 Sicherheitshinweise	8	8 Favoriten	19
2 Umweltschutz und Sparen	11	8.1 Getränk aus Getränkeauswahl speichern	20
2.1 Verpackung entsorgen	11	8.2 Getränk im Menü speichern ...	20
2.2 Energie sparen	11	8.3 Getränkeeinstellungen ändern	20
3 Aufstellen und Anschließen	11	8.4 Favorit löschen	20
3.1 Lieferumfang	11	8.5 Favoriten sortieren	20
3.2 Gerät aufstellen und anschließen	12	9 Mahlwerk	20
4 Kennenlernen	12	9.1 Mahlgrad einstellen	20
4.1 Gerät	12	10 Kindersicherung	21
4.2 Tropfschale	12	10.1 Kindersicherung aktivieren ...	21
4.3 Bedienfeld	13	10.2 Kindersicherung deaktivieren	21
5 Zubehör	14	11 Tassen-Vorwärm-Funktion	21
6 Vor dem ersten Gebrauch	14	11.1 Tassenheizung aktivieren und deaktivieren	21
6.1 Gerät vorbereiten und reinigen	14	11.2 "Tassen-Vorwärm-Funktion" nutzen	21
6.2 Wasserhärte ermitteln	14	12 Home Connect	21
6.3 Übersicht Wasserhärtegrade ..	15	12.1 Home Connect einrichten	22
6.4 Wasserfilter verwenden	15	12.2 Home Connect Einstellungen	22
6.5 Erste Inbetriebnahme vornehmen	16	12.3 Gerät mit Home Connect App bedienen	23
6.6 Allgemeine Hinweise	16	12.4 Ferndiagnose	23
7 Grundlegende Bedienung	17	12.5 Software Update	24
7.1 Gerät einschalten oder abschalten	17	12.6 Datenschutz	24
7.2 Getränkebezug	17		

¹ Je nach Getränk

13 Grundeinstellungen	24	16 Transportieren, Lagern und Entsorgen	34
13.1 Grundeinstellungen ändern ..	25	16.1 "Restwasserentleerung" aktivieren	34
13.2 Übersicht Grundeinstellungen	25	16.2 Altgerät entsorgen	35
14 Reinigen und Pflegen	26	17 Kundendienst	35
14.1 Geschirrspülertauglichkeit	26	17.1 Erzeugnisnummer (E-Nr.), Fertigungsnummer (FD) und Zählnummer (Z-Nr.)	35
14.2 Reinigungsmittel	27	18 Technische Daten	35
14.3 Gerät reinigen	27	18.1 Informationen zu freier und Open Source Software	36
14.4 Tropfschale und Kaffeesatzbehälter reinigen	28	19 Konformitätserklärung	37
14.5 Service-Programme	28		
15 Störungen beheben	30		

1 Sicherheit

Beachten Sie die nachfolgenden Sicherheitshinweise.

1.1 Definition der Signalwörter

Hier finden Sie die Bedeutung der in dieser Anleitung verwendeten Signalwörter.

WARNUNG

Beachten Sie diese Hinweise, um mögliche schwere oder tödliche Verletzungen zu verhindern.

ACHTUNG

Beachten Sie diese Hinweise, um Schäden am Gerät oder andere Sachschäden zu vermeiden.

Hinweis: Dies weist Sie auf wichtige Informationen hin.

1.2 Allgemeine Hinweise

- Lesen Sie diese Anleitung sorgfältig.
- Bewahren Sie die Anleitung sowie die Produktinformationen für einen späteren Gebrauch oder Nachbesitzer auf.
- Schließen Sie das Gerät bei einem Transportschaden nicht an.

1.3 Bestimmungsgemäßer Gebrauch

Verwenden Sie das Gerät nur:

- um Heißgetränke zuzubereiten.

- um kaltgebrühte Getränke zuzubereiten.
- in geschlossenen Räumen im Haushalt und in ähnlichen Anwendungen wie beispielsweise: im Küchenbereich für Mitarbeiter in Geschäften, Büros und anderem Arbeitsumfeld; in landwirtschaftlichen Betrieben; von Kunden in Hotels, Motels und weiteren typischen Wohnumgebungen; in Frühstückspensionen.
- bis zu einer Höhe von 2000 m über dem Meeresspiegel.

1.4 Einschränkung des Nutzerkreises

Dieses Gerät kann von Kindern ab 8 Jahren und darüber und von Personen mit reduzierten physischen, sensorischen oder mentalen Fähigkeiten oder Mangel an Erfahrung und/oder Wissen benutzt werden, wenn sie beaufsichtigt oder bezüglich des sicheren Gebrauchs des Geräts unterwiesen wurden und die daraus resultierenden Gefahren verstanden haben.

Kinder dürfen nicht mit dem Gerät spielen.

Reinigung und Benutzerwartung dürfen nicht durch Kinder durchgeführt werden, es sei denn, sie sind 8 Jahre oder älter und werden beaufsichtigt.

Kinder jünger als 8 Jahre vom Gerät und der Anschlussleitung fernhalten.

1.5 Sicherheitshinweise

⚠️ WARNUNG – Erstickungsgefahr!

Kinder können sich Verpackungsmaterial über den Kopf ziehen oder sich darin einwickeln und ersticken.

- ▶ Verpackungsmaterial von Kindern fernhalten.
- ▶ Kinder nicht mit Verpackungsmaterial spielen lassen.

Kinder können Kleinteile einatmen oder verschlucken und dadurch ersticken.

- ▶ Kleinteile von Kindern fernhalten.
- ▶ Kinder nicht mit Kleinteilen spielen lassen.

⚠️ WARNUNG – Stromschlaggefahr!

Unsachgemäße Installationen sind gefährlich.

- ▶ Das Gerät nur gemäß den Angaben auf dem Typenschild anschließen und betreiben.

- ▶ Das Gerät nur über eine vorschriftsmäßig installierte Steckdose mit Erdung an ein Stromnetz mit Wechselstrom anschließen.
- ▶ Das Schutzleitersystem der elektrischen Hausinstallation muss vorschriftsmäßig installiert sein.

Ein beschädigtes Gerät oder eine beschädigte Netzanschlussleitung ist gefährlich.

- ▶ Nie ein beschädigtes Gerät betreiben.
- ▶ Nie ein Gerät mit gerissener oder gebrochener Oberfläche betreiben.
- ▶ Nie an der Netzanschlussleitung ziehen, um das Gerät vom Stromnetz zu trennen. Immer am Netzstecker der Netzanschlussleitung ziehen.
- ▶ Wenn das Gerät oder die Netzanschlussleitung beschädigt ist, sofort den Netzstecker der Netzanschlussleitung ziehen oder die Sicherung im Sicherungskasten ausschalten.
- ▶ Den Kundendienst rufen. → *Seite 35*

Unsachgemäße Reparaturen sind gefährlich.

- ▶ Nur dafür geschultes Fachpersonal darf Reparaturen am Gerät durchführen.
- ▶ Nur Original-Ersatzteile dürfen zur Reparatur des Geräts verwendet werden.
- ▶ Wenn die Netzanschlussleitung dieses Geräts beschädigt wird, muss sie durch den Hersteller oder seinen Kundendienst oder eine ähnlich qualifizierte Person ersetzt werden, um Gefährdungen zu vermeiden.

Eindringende Feuchtigkeit kann einen Stromschlag verursachen.

- ▶ Nie das Gerät oder die Netzanschlussleitung in Wasser tauchen.
- ▶ Auf die Gerätesteckverbindung darf keine Flüssigkeit überlaufen.
- ▶ Das Gerät nur in geschlossenen Räumen verwenden.
- ▶ Nie das Gerät großer Hitze und Nässe aussetzen.
- ▶ Keinen Dampfreiniger oder Hochdruckreiniger verwenden, um das Gerät zu reinigen.

⚠ WARNUNG – Brandgefahr!

Das Gerät wird heiß.

- ▶ Das Gerät ausreichend belüften.
- ▶ Nie das Gerät in einem Schrank betreiben.

Eine verlängerte Netzanschlussleitung und nicht zugelassene Adapter zu verwenden, ist gefährlich.

- ▶ Keine Verlängerungskabel oder Mehrfachsteckdosenleisten verwenden.
- ▶ Nur vom Hersteller zugelassene Adapter und Netzanschlussleitungen verwenden.
- ▶ Wenn die Netzanschlussleitung zu kurz ist und keine längere Netzanschlussleitung verfügbar ist, Elektrofachbetrieb kontaktieren, um die Hausinstallation anzupassen.

⚠ WARNUNG – Verbrennungsgefahr!

Einige Geräteteile werden sehr heiß.

- ▶ Nie die heißen Geräteteile berühren.
- ▶ Nach dem Gebrauch die heißen Geräteteile vor dem Berühren abkühlen lassen.

⚠ WARNUNG – Verbrühungsgefahr!

Frisch zubereitete Getränke sind sehr heiß.

- ▶ Die Getränke bei Bedarf abkühlen lassen.
- ▶ Den Hautkontakt mit austretenden Flüssigkeiten und Dämpfen vermeiden.

Ein unbeaufsichtigter Fernstart über die Home Connect App kann zu Verbrühungen Dritter führen.

- ▶ Nicht während der Getränkeausgabe unter den Getränkeauslauf fassen.
- ▶ Personen, insbesondere Kinder, vom Gerät fernhalten.

⚠ WARNUNG – Verletzungsgefahr!

Eine Fehlanwendung des Geräts kann den Benutzer gefährden.

- ▶ Um Verletzungen zu vermeiden, das Gerät nur bestimmungsgemäß verwenden.

Einklemmen der Finger beim Schließen der Gerätetür.

- ▶ Beim Schließen der Gerätetür auf die Finger achten.

Das Mahlwerk rotiert.

- ▶ Nie in das Mahlwerk fassen.

⚠️ WARNUNG – Gefahr durch Magnetismus!

Das Gerät enthält Permanentmagnete. Diese können elektronische Implantate, z. B. Herzschrittmacher oder Insulinpumpen beeinflussen.

- ▶ Personen mit elektronischen Implantaten müssen 10 cm Mindestabstand zum Gerät und zum entnommenen Wassertank einhalten.

⚠️ WARNUNG – Gefahr von Gesundheitsschäden!

Während des Filtrervorgangs kann es zu einer leichten Erhöhung des Kaliumgehalts kommen, die Dialysepatienten und Personen mit einer Nierenerkrankung beeinträchtigen kann.

- ▶ Bei einer Nierenerkrankung oder einer speziellen Kaliumdiät vor dem Gebrauch einen Arzt konsultieren.

Verschmutzungen am Gerät können die Gesundheit gefährden.

- ▶ Die Reinigungshinweise zur Hygiene zum Gerät beachten.

Wasser aus dem Warmwasserkreis kann die Gesundheit gefährden.

- ▶ Das Gerät ausschließlich mit frischem, kaltem Trinkwasser ohne Kohlensäure verwenden.

2 Umweltschutz und Sparen

2.1 Verpackung entsorgen

Die Verpackungsmaterialien sind umweltverträglich und wiederverwertbar.

- ▶ Die einzelnen Bestandteile getrennt nach Sorten entsorgen.

2.2 Energie sparen

Wenn Sie diese Hinweise beachten, verbraucht Ihr Gerät weniger Energie.

Das Intervall zur automatischen Abschaltung auf den kleinsten Wert einstellen.

- ✓ Wenn das Gerät nicht benutzt wird, schaltet es sich früher ab.
→ "Grundeinstellungen", Seite 24

Den Getränkebezug nicht vorzeitig unterbrechen.

- ✓ Die aufgeheizte Menge Wasser oder Milch wird optimal genutzt.

Das Gerät regelmäßig entkalken.

- ✓ Kalkablagerungen erhöhen den Energieverbrauch.

3 Aufstellen und Anschließen

3.1 Lieferumfang

Prüfen Sie nach dem Auspacken alle Teile auf Transportschäden und die Vollständigkeit der Lieferung.

Hinweis: Je nach Gerätetyp ist unterschiedliches Zubehör beigelegt. Die-

ses Zubehör ist durch einen gestrichelten Rahmen gekennzeichnet.

→ Abb. **1**

- A Kaffeevollautomat
- B Milchschauch
- C Gebrauchsanleitung
- D Wasserfilter-Einsetzhilfe
- E Milchbehälter, Glas¹
- F Thermo-Kaffeebecher¹
- G Wasserhärtestreifen
- H Wasserfilter¹

3.2 Gerät aufstellen und anschließen

ACHTUNG

Gefahr eines Schadens am Gerät. Durch unsachgemäße Inbetriebnahme kann das Gerät Schaden nehmen.

- ▶ Gerät nur in frostfreien Räumen verwenden.
 - ▶ Wenn das Gerät unter 0 °C transportiert oder gelagert wurde, 3 Stunden bei Raumtemperatur warten vor Inbetriebnahme.
1. Das Gerät auf eine ebene, ausreichend tragfähige und wasserfeste Fläche stellen.
 2. Das Gerät mit dem Netzstecker an eine vorschriftsmäßig installierte Schutzkontaktsteckdose anschließen.
 3. Nach jedem Anschließen ca. 5 Sekunden warten.

4 Kennenlernen

4.1 Gerät

Hier finden Sie eine Übersicht über die Bestandteile Ihres Geräts.

Hinweis: Je nach Gerätetyp sind Abweichungen in den Farben und Einzelheiten möglich.

→ Abb. **2**

- 1 Touchfelder
- 2 Tassenheizung¹
- 3 Aromadeckel
- 4 Bohnenbehälter
- 5 Drehwähler Mahlgradeinstellung
- 6 Tablettenschacht
- 7 Deckel Wassertank
- 8 Wassertank
- 9 Touchdisplay
- 10 Tassenbeleuchtung¹
- 11 Brühraumtür
- 12 Typenschild
- 13 Milchsystem
- 14 Abdeckung Getränkeauslauf
- 15 Milchschauch und Ansaugrohr
- 16 Tropfschale

4.2 Tropfschale

Hier finden Sie eine Übersicht über die Bestandteile Ihrer Tropfschale.

→ Abb. **3**

- 1 Kaffeesatzbehälter

¹ Je nach Geräteausstattung

2 Tropfblech

3 Einleger Tropfschale

4 Tropfschale

4.3 Bedienfeld

Über das Bedienfeld stellen Sie alle Funktionen Ihres Geräts ein und erhalten Informationen zum Betriebszustand.

Touchdisplay

Das Touchdisplay ist sowohl Anzeige als auch Bedienelement.

Hauptmenü

Favoriten	Gespeicherte Getränke mit persönlichen Einstellungen wählen. → <i>Seite 19</i>
-----------	--

Klassiker	Standardgetränke wählen.
-----------	--------------------------

coffee-World	Basisgetränke wählen, die in Verbindung mit Home Connect erweiterbar sind.
--------------	--

XL Getränke	Getränke mit großen Füllmengen wählen.
-------------	--

Kaffee-Rezepte	Rezepte für Getränke mit Kaffee wählen.
----------------	---

Einstellungen	Einstellungen öffnen.
---------------	-----------------------

Getränkeparameter

	Stärke einstellen.
--	--------------------

	Füllmenge einstellen.
--	-----------------------

	Milchanteil einstellen.
--	-------------------------

	Aroma einstellen.
--	-------------------

	Temperatur einstellen.
--	------------------------

Tipp: Weitere Getränkeeinstellungen finden Sie in den Grundeinstellungen.

Anzeige

	Füllmenge erhöhen.
---	--------------------

	Füllmenge reduzieren.
---	-----------------------

	Tassenheizung ist eingeschaltet.
---	----------------------------------

	Gerät ist mit Home Connect verbunden.
---	---------------------------------------

	Gerät ist nicht mit Home Connect verbunden.
---	---

	Gerät hat keine Verbindung zum Server.
---	--

	Zwei Tassen beziehen.
---	-----------------------

	Als Favorit speichern
---	-----------------------

	"Tassen-Vorwärmfunktion" nutzen
---	---------------------------------

	Informationen aufrufen
---	------------------------

	Im Menü bestätigen oder speichern
---	-----------------------------------



	Löschen
---	---------

Hinweis: Bei eingeschaltetem Gerät haben Sie weitere Bedienmöglichkeiten mit entsprechenden Anzeigen und Meldungen, z. B. Getränkeeinstellungen.

Touchfelder

Hier finden Sie eine Übersicht der Symbole, die immer sichtbar sind.

	Gerät einschalten oder abschalten
---	-----------------------------------

	Zum Startmenü zurückkehren.
	Service-Programme öffnen oder verlassen.

5 Zubehör

Verwenden Sie Originalzubehör. Es ist auf Ihr Gerät abgestimmt.

Zubehör	Handel
Thermo-Kaffeekanne	TZ40001
Thermo-Kaffeebeker	TZ40002
Milchbehälter, Glas	TZ80008
Wasserfilter	TZ70003
Wasserfilter 3er-Pack	TZ70033
Wasserfilter 6er-Pack	TZ70063A
Reinigungstabletten	TZ80001A TZ80001B
Entkalkungstabletten	TZ80002A TZ80002B
Pflegeset	TZ80004A TZ80004B

6 Vor dem ersten Gebrauch

Bereiten Sie das Gerät für die Verwendung vor.

6.1 Gerät vorbereiten und reinigen

Reinigen Sie das Gerät und die Einzelteile. Folgen Sie der Bildanleitung am Anfang dieser Anleitung.

ACHTUNG

Ungeeignete Bohnen können das Mahlwerk verstopfen.

- ▶ Ausschließlich reine, geröstete Espresso- oder Vollautomaten-Bohnenmischungen verwenden.

- ▶ Keine glasierten Kaffeebohnen verwenden.
- ▶ Keine karamellisierten Kaffeebohnen verwenden.
- ▶ Keine mit zuckerhaltigen Zusätzen behandelten Kaffeebohnen verwenden.
- ▶ Keinen Pulverkaffee einfüllen.

→ Abb. 4 - 16

Hinweis: Füllen Sie den Wassertank täglich mit frischem, kaltem Trinkwasser ohne Kohlensäure.

Tip: Um die Qualität optimal zu erhalten, lagern Sie die Kaffeebohnen kühl und verschlossen. Sie können die Kaffeebohnen mehrere Tage im Bohnenbehälter lagern, ohne dass das Aroma verloren geht.

6.2 Wasserhärte ermitteln

Die richtige Einstellung der Wasserhärte ist wichtig, damit Ihr Gerät rechtzeitig anzeigt, dass es entkalkt werden muss. Sie können die Wasserhärte mit dem beiliegenden Teststreifen ermitteln oder bei der örtlichen Wasserversorgung erfragen.

- ▶ Den Teststreifen kurz in frisches Leitungswasser tauchen ① und abtropfen lassen.
→ "Übersicht Wasserhärtegrade", Seite 15
 - ▶ Eine Minute warten ②.
 - ▶ Den Wert der Wasserhärte am Teststreifen ablesen ③.
- Abb. 6

Hinweis: Verwenden Sie den Teststreifen auch bei einer installierten Enthärtungsanlage, da diese unterschiedliche Wasserhärten generieren.

Tipps

- Sie können die Einstellungen jederzeit ändern.
→ "Grundeinstellungen", Seite 24

- Wenn die Wasserhärte höher als 21 °dH (3,8 mmol/l) ist, können Sie den Wassertank mit vorgefilter-

tem Wasser befüllen, um Kalkablagerungen im Wassertank zu reduzieren.

6.3 Übersicht Wasserhärtegrade

Die Tabelle zeigt die Zuordnung der Stufen zu den Wasserhärtegraden.

Stufe	RingEinstellung am INTENZA Filter	deutsche Härte in °dH	Gesamthärte in mmol/l
1	A	1 - 7	< 1,3
2	A	8 - 14	1,3 - 2,5
3	B	15 - 21	2,5 - 3,8
4 ¹	C	22 - 30	> 3,8

6.4 Wasserfilter verwenden

Mit einem Wasserfilter vermindern Sie Kalkablagerungen und reduzieren Verunreinigungen im Wasser.

Hinweis: Der Kalkgehalt des Wassers beeinflusst das Aroma und die Crema des Kaffees. An der Unterseite des BRITA INTENZA Wasserfilters ist ein Aromaring. Um die optimale Aromastufe für Ihr Leitungswasser einzustellen, drehen Sie den Aromaring.

- ▶ Für eine ausführlichere Gebrauchsanweisung des Wasserfilters den folgenden QR-Code scannen.
→ Abb. **17**

Wasserfilter einsetzen

ACHTUNG

Möglicher Geräteschaden durch Verkalkung.

- ▶ Den Wasserfilter rechtzeitig austauschen.
- ▶ Den Wasserfilter spätestens nach 2 Monaten ersetzen.
- ▶ Die Displaymeldungen beachten.

1. ⚙️ drücken.
2. "INTENZA-Filter" drücken und den Anweisungen im Display folgen.

Wasserfilter wechseln oder entfernen

Sie können Ihr Gerät auch ohne einen Wasserfilter betreiben.

1. ⚙️ drücken.
2. "INTENZA-Filter" drücken.
3. "Ersetzen" oder "Entfernen" drücken und den Anweisungen im Display folgen.
→ Abb. **7**
→ Abb. **8**

Hinweise

- Entsorgen Sie den gebrauchten Wasserfilter gemäß den örtlich geltenden Bedingungen.
- Lagern Sie Ersatzwasserfilter immer originalversiegelt an einem kühlen und trockenen Ort.

Tipps

- Wechseln Sie Ihren Wasserfilter auch aus hygienischen Gründen.
- Mit einem Wasserfilter müssen Sie Ihr Gerät seltener entkalken.

¹ Werkseinstellung

de Vor dem ersten Gebrauch

- Wenn Sie einen Wasserfilter verwenden, erhalten Sie geschmackvollere Kaffeegetränke.
- Spülen Sie den eingesetzten Wasserfilter vor Gebrauch, indem Sie eine Tasse Heißwasser beziehen, wenn Sie Ihr Gerät längere Zeit nicht benutzt haben, z. B. wenn Sie im Urlaub waren.
- Den Wasserfilter erhalten Sie über den Handel oder den Kundendienst.
→ "Zubehör", Seite 14

6.5 Erste Inbetriebnahme vornehmen

Nehmen Sie nach dem Stromanschluss die Einstellungen für die erste Inbetriebnahme vor. Die erste Inbetriebnahme erscheint beim ersten Einschalten oder nach dem Zurücksetzen auf die Werkseinstellungen.

1. Das Gerät mit \odot einschalten.
 2. Den Anweisungen im Display folgen.
- ✓ Das Display führt durch das Programm.

Hinweise

- Wenn Sie Home Connect jetzt einrichten möchten, folgen Sie den Anweisungen in der Home Connect App.
→ "Home Connect einrichten", Seite 22
- Wenn der "Demo-Modus" gewählt ist, funktionieren nur die Displayanzeigen. Sie können kein Getränk beziehen oder ein Programm durchführen.

6.6 Allgemeine Hinweise

Beachten Sie die Hinweise, um Ihr Gerät optimal nutzen zu können.

Hinweise

- Das Gerät ist ab Werk mit den Standardeinstellungen für den optimalen Betrieb programmiert.
- Das Mahlwerk ist werkseitig auf einen optimalen Betrieb eingestellt. Wenn der Kaffee nur tröpfchenweise ausgegeben wird oder zu dünn ist und zu wenig Crema hat, können Sie den Mahlgrad bei laufendem Mahlwerk anpassen.
→ "Mahlgrad einstellen", Seite 20
- Während des Betriebs können sich an den Lüftungsschlitzen und an dem Tablettenschachtdeckel Wassertropfen bilden.
- Wenn Sie das Gerät eine bestimmte Zeit lang nicht bedienen, schaltet sich das Gerät automatisch ab. Sie können die Dauer in den Grundeinstellungen ändern.
→ Seite 24
- Aus dem Gerät kann technisch bedingt Dampf austreten.

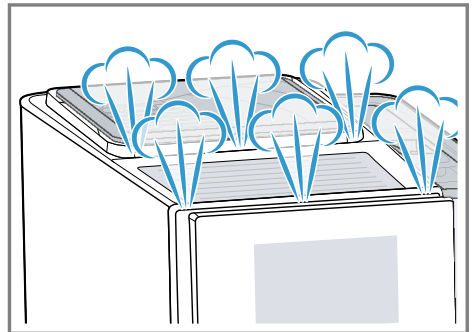

- Das erste Getränk hat noch nicht das volle Aroma, wenn:
 - Sie das Gerät das erste Mal benutzen.
 - Sie ein Service-Programm durchgeführt haben.
 - Sie das Gerät längere Zeit nicht benutzt haben.Das Getränk nicht trinken.

Tipp: Eine dauerhaft feinporige Crema erhalten Sie, nachdem Sie Ihr Ge-

rät in Betrieb genommen und einige Tassen bezogen haben.

7 Grundlegende Bedienung

7.1 Gerät einschalten oder abschalten

- ▶  drücken.
Beim Einschalten zeigt das Display das Logo. Beim Einschalten und Abschalten spült das Gerät automatisch. Beim Abschalten dampft das Gerät zur Reinigung in die Tropfschale ab. Wenn das Gerät beim Einschalten noch warm ist oder vor dem Abschalten kein Getränk bezogen wurde, spült das Gerät nicht.

7.2 Getränkebezug

Erfahren Sie, wie Sie sich ein Getränk Ihrer Wahl zubereiten.

WARNUNG **Verbrühungsgefahr!**

Frisch zubereitete Getränke sind sehr heiß.

- ▶ Die Getränke bei Bedarf abkühlen lassen.
- ▶ Den Hautkontakt mit austretenden Flüssigkeiten und Dämpfen vermeiden.

WARNUNG **Verbrennungsgefahr!**

Das Milchsystem wird sehr heiß.

- ▶ Nie das heiße Milchsystem berühren.
- ▶ Das heiße Milchsystem vor dem Berühren abkühlen lassen.



Hinweise

- Bei einigen Einstellungen wird der Kaffee in mehreren Schritten zube-

reitet. Warten Sie, bis der Vorgang komplett abgeschlossen ist.

- Wenn Sie ein Getränk mit Milch beziehen, schließen Sie immer einen mit Milch befüllten Behälter mit Milchschauch und Ansaugrohr an.
- Wenn das Milchsystem nicht gereinigt ist, können geringe Mengen Milch beim Bezug von Heißwasser mit austreten.

Kaffeegetränk aus frischen Bohnen beziehen

1. Die vorgewärmte Tasse unter das Auslaufsystem stellen.
2. "Klassiker", "coffeeWorld" oder "XL Getränke" drücken.
3. Ein Getränk ohne Milch wählen.
- ✓ Das Display zeigt das Getränk und die aktuellen Einstellungen an.
4. Bei Bedarf die Einstellungen für das Getränk ändern.
 - ▶ Um die Stärke zu ändern, auf  drücken.
 - ▶ Um das Aroma zu ändern, auf  drücken.
 - ▶ Um die Füllmenge zu ändern, auf + oder – drücken.
5. "Start" drücken.
Die Kaffeebohnen werden für jeden Brühvorgang frisch gemahlen.
- ✓ Der Kaffee wird gebrüht und läuft anschließend in die Tasse.

Hinweis: Wenn Sie den aktuellen Getränkebezug vorzeitig komplett stoppen möchten, drücken Sie auf "Stop".

Tipps

- Sie können die Tassen vor dem Bezug auch mit der "Tassen-Vor-

wärm-Funktion" oder der Tassenheizung¹ vorwärmen.

- Sie können das Getränk unter "Favoriten" speichern oder ein bereits gespeichertes Getränk wählen.

Kaffeegetränk mit Milch beziehen



WARNUNG

Verbrennungsgefahr!

Das Milchsystem wird sehr heiß.

- ▶ Nie das heiße Milchsystem berühren.
- ▶ Das heiße Milchsystem vor dem Berühren abkühlen lassen.

Voraussetzungen

- Der Milchschauch mit Ansaugrohr ist am Milchsystem angeschlossen.
 - Das Ansaugrohr ist in Milch eingetaucht.
1. Die vorgewärmte Tasse unter das Auslaufsystem stellen.
 2. "Klassiker", "coffeeWorld" oder "XL Getränke" drücken.
 3. Ein Getränk mit Milch wählen.
 4. Auf das Getränkesymbol drücken und die Getränkeparameter einstellen.
 - ▶ Um die Stärke zu ändern, auf  drücken.
 - ▶ Um die Füllmenge zu ändern, auf + oder – drücken.
 - ▶ Um den Milchanteil zu ändern, auf  drücken.
 5. "Start" drücken.
- ✓ Das Getränk wird zubereitet und läuft in das Glas.
 - ✓ Das Milchsystem reinigt sich automatisch nach der Zubereitung mit einem kurzen Dampfstoß.

Hinweise

- Wenn Sie den aktuellen Getränkebezug vorzeitig komplett stoppen möchten, drücken Sie auf "Stop".
- Wenn Sie nur den aktuellen Bezugsschritt stoppen möchten, drücken Sie auf "Überspringen".
- Wenn Sie ca. 30 Sekunden keine Einstellung ändern, verlässt das Gerät den Einstellmodus.
- Das Gerät speichert die Einstellungen automatisch.



Tipps

- Sie können die Tassen vor dem Bezug auch mit der "Tassen-Vorwärm-Funktion" oder der Tassenheizung¹ vorwärmen.
- Sie können auch pflanzliche Getränke anstatt Milch verwenden, z. B. aus Soja.
- Die Qualität des Milchschaums ist abhängig von der Art der verwendeten Milch oder dem pflanzlichen Getränk.

7.3 Zwei Tassen auf einmal beziehen

Abhängig von Ihrem Getränk können Sie 2 Tassen gleichzeitig zubereiten.

Hinweis: Wenn die Funktion "doubleShot" oder "tripleShot" aktiv ist, ist die Funktion zwei Tassen auf einmal beziehen nicht möglich.

1. Das Symbol für das gewünschte Getränk drücken.
2.  drücken.
- ✓ Das Display zeigt die Einstellung  an.
3. Zwei Tassen links und rechts unter den Getränkeauslauf stellen.

¹ Je nach Geräteausstattung

4. "Start" drücken.
Das Getränk wird in 2 Schritten zubereitet. Die Bohnen werden in 2 Mahlvorgängen gemahlen.
- ✓ Das Getränk wird gebrüht und läuft in die Tassen.
5. Warten bis der Vorgang abgeschlossen ist.

7.4 "XL Getränke" beziehen

"XL Getränke" sind Getränke mit größeren Füllmengen. Um ein sehr großes Gefäß unter den Auslauf zu stellen, können Sie das Tropfblech an der "XL flap" abheben und Ihr Gefäß in die Vertiefung des darunter liegenden Tropfschalen Einlegers stellen.

→ Abb. **18**

7.5 "doubleShot" und "tripleShot"¹

Ihr Gerät mahlt zweimal oder dreimal Kaffee.

Um nur die wohlschmeckenden und gut bekömmlichen Aromastoffe zu lösen, mahlt und brüht das Gerät erneut Kaffeebohnen.

Je länger der Kaffee brüht, desto mehr Bitterstoffe und unerwünschte Aromen lösen sich. Bitterstoffe und unerwünschte Aromen beeinträchtigen den Geschmack und die Bekömmlichkeit des Kaffees.

Hinweise

- Wenn die Funktion "doubleShot" oder "tripleShot" aktiv ist, ist die Funktion zwei Tassen auf einmal beziehen nicht möglich.
- Die Funktionen "doubleShot" und "tripleShot" sind abhängig von der gewählten Getränkestärke und der Getränkegröße.

7.6 Slow Brew und Cold Brew

Slow Brew und Cold Brew sind langsam gebrühte Getränke, die Ihr Gerät in einem pulsierenden, nicht durchgängigen Getränkefluss ausgibt. Diese Art der Kaffeezubereitung gibt es in einer heißen und kalten Variante. Der Getränkebezug dauert mehrere Minuten.

Hinweis: Füllen Sie den Wassertank vor dem Getränkebezug mit frischem, kaltem Trinkwasser ohne Kohlensäure.

7.7 Kaffeerezepte

"Kaffeerezepte" sind Getränkekreationen, bei denen Sie noch zusätzliche Zutaten benötigen. Diese sehen Sie nach Auswahl eines Rezepts in den Zutaten. Für die Zubereitung starten Sie das Rezept und folgen den Schritt-für-Schritt-Anleitungen im Display.

8 Favoriten

Speichern Sie Getränke mit persönlichen Einstellungen in einem Favoriten.

Sie können Favoriten mit einer Farbe kennzeichnen. Ein Favorit beinhaltet ein Getränk mit persönlichen Einstellungen. Die Einstellungen können Sie jederzeit ändern.

Hinweis: Um die Einstellungen zu verlassen, ← drücken oder den Getränkebezug starten.

¹ Je nach Getränk

8.1 Getränk aus Getränkeauswahl speichern

1. Ein Getränk aus "Klassiker", "coffeeWorld" oder "XL Getränke" wählen.
2. Die persönlichen Getränkeeinstellungen vornehmen.
3. ♥ drücken.
4. Die gewünschte Farbe für das Getränk wählen.
5. "Speichern" drücken.

8.2 Getränk im Menü speichern

1. "Favoriten" drücken.
2. ⌂ drücken.
- ✓ Das Display zeigt alle verfügbaren Getränke.
3. Das gewünschte Getränk wählen.
4. Die persönlichen Getränkeeinstellungen vornehmen.
5. "Weiter" drücken.
6. Die gewünschte Farbe für das Getränk wählen.
7. "Speichern" drücken.

8.3 Getränkeeinstellungen ändern

1. "Favoriten" drücken.
2. Das Getränk wählen und kurz drücken.
3. Die Getränkeeinstellungen ändern.
4. ✓ drücken.
- ✓ Die neuen Einstellungen sind gespeichert.

8.4 Favorit löschen

1. "Favoriten" drücken.
2. Das Getränk wählen.
3. Mindestens 3 Sekunden auf das Getränk drücken.
4. "Löschen" bestätigen.

8.5 Favoriten sortieren

1. "Einstellungen" drücken.

2. "Personalisierung" drücken.
3. "Favoritensortierung" drücken.
4. Die Favoriten sortieren, z. B. nach Verwendung oder Farbe.

9 Mahlwerk

Ihr Gerät besitzt ein einstellbares Mahlwerk, mit dem Sie den Mahlgrad der Kaffeebohnen individuell anpassen können.

9.1 Mahlgrad einstellen

Stellen Sie während die Kaffeebohnen gemahlen werden den gewünschten Mahlgrad ein.

⚠ **WARNUNG**

Verletzungsgefahr!

Das Mahlwerk rotiert.

- ▶ Nie in das Mahlwerk fassen.

ACHTUNG

Gefahr eines Schadens am Mahlwerk. Durch unsachgemäßes Einstellen des Mahlgrads kann das Mahlwerk beschädigt werden.

- ▶ Den Mahlgrad nur bei laufendem Mahlwerk einstellen.
- ▶ Den Mahlgrad mit dem Drehwähler stufenweise einstellen.

Mahlgrad	Einstellung
Feiner Mahlgrad für hell geröstete Bohnen	Drehwähler gegen den Uhrzeigersinn drehen 
Grober Mahlgrad für dunkel geröstete Bohnen	Drehwähler im Uhrzeigersinn drehen

Mahlgrad	Einstellung
	

Die Einstellung des Mahlgrads wirkt sich erst nach der zweiten Tasse aus.

Tipp: Wenn der Kaffee nur tröpfchenweise ausgegeben wird, stellen Sie den Mahlgrad gröber ein. Wenn der Kaffee zu schnell ausgegeben wird und zu wenig Crema hat, stellen Sie den Mahlgrad feiner ein.

10 Kindersicherung

Um Kinder vor Verbrühungen und Verbrennungen zu schützen, können Sie das Gerät sperren.

10.1 Kindersicherung aktivieren

Voraussetzung: Das Gerät ist eingeschaltet.

- ▶  mindestens 3 Sekunden drücken.
- ✓ Die Kindersicherung ist aktiviert.

10.2 Kindersicherung deaktivieren

- ▶  mindestens 3 Sekunden drücken.
- ✓ Die Kindersicherung ist deaktiviert.

11 Tassen-Vorwärm-Funktion

Sie können Ihre Tassen mit der Tassenheizung oder "Tassen-Vorwärm-Funktion" vorwärmen.

11.1 Tassenheizung aktivieren und deaktivieren

WARNUNG

Verbrennungsgefahr!

Die Tassenheizung wird sehr heiß.

- ▶ Nie die heiße Tassenheizung berühren.
- ▶ Die heiße Tassenheizung vor dem Berühren abkühlen lassen.

Tipp: Um die Tassen optimal zu erwärmen, stellen Sie die Tassen mit dem Tassenboden auf die Tassenheizung.

- ▶ Die Tassenheizung in den Grundeinstellungen aktivieren oder deaktivieren.

11.2 "Tassen-Vorwärm-Funktion" nutzen

Für eine schnelle Erwärmung einer einzelnen Tasse können Sie die "Tassen-Vorwärm-Funktion" nutzen.

1. Die zu erwärmende, leere Tasse unter den Getränkeauslauf stellen.
2.  "Tassen-Vorwärm-Funktion" drücken.
Die Ausgabe startet sofort.
- ✓ Es wird etwa die Menge eines Espresso an Heißwasser ausgegeben.
3. Kurz warten.
4. Das Wasser ins Waschbecken schütten.

12 Home Connect

Dieses Gerät ist netzwerkfähig. Verbinden Sie Ihr Gerät mit einem mobilen Endgerät, um Funktionen über die Home Connect App zu bedienen, Grundeinstellungen anzupassen oder den aktuellen Betriebszustand zu überwachen.

Die Home Connect Dienste sind nicht in jedem Land verfügbar. Die Verfügbarkeit der Home Connect Funktion ist abhängig von der Verfügbarkeit der Home Connect Dienste in Ihrem Land. Informationen dazu finden Sie auf: www.home-connect.com.

Um Home Connect nutzen zu können, richten Sie zunächst die Verbindung zum WLAN-Heimnetzwerk (Wi-Fi¹) und zur Home Connect App ein.

Die Home Connect App leitet Sie durch den gesamten Anmeldeprozess. Folgen Sie den Anweisungen und beachten Sie die Hinweise in der Home Connect App.

Hinweise

- Beachten Sie die Sicherheitshinweise dieser Gebrauchsanleitung und stellen Sie sicher, dass diese auch dann eingehalten werden, wenn Sie das Gerät über die Home Connect App bedienen.
→ "Sicherheit", Seite 7
- Die Bedienung am Gerät hat jederzeit Vorrang. In dieser Zeit ist die Bedienung über die Home Connect App nicht möglich.
- Im vernetzten Bereitschaftsbetrieb benötigt das Gerät max. 2 W.

Übersicht Home Connect Einstellungen

Hier finden Sie eine Übersicht über die Home Connect Einstellungen und Netzwerkeinstellungen.

Grundeinstellung	Auswahl	Beschreibung
WLAN-Verbindung	Ein Aus	Funkmodul bei langer Abwesenheit, oder um Energie zu sparen, ausschalten

12.1 Home Connect einrichten

Voraussetzung: Das Gerät hat am Aufstellort einen Empfang zum WLAN-Heimnetzwerk (Wi-Fi).

1. Den folgenden QR-Code scannen.



Über den QR-Code können Sie die Home Connect App installieren und Ihr Gerät verbinden.

2. Den Anweisungen der Home Connect App folgen.

Hinweis: Bluetooth wird nur für den Verbindungsprozess benötigt. Nach dem Vorgang deaktiviert sich Bluetooth automatisch.

12.2 Home Connect Einstellungen

Passen Sie Home Connect Ihren Bedürfnissen an.

Sie finden die Home Connect Einstellungen in den Grundeinstellungen Ihres Geräts. Welche Einstellungen das Display zeigt, hängt davon ab, ob Home Connect eingerichtet ist und ob das Gerät mit dem Heimnetzwerk verbunden ist.

¹ Wi-Fi ist eine eingetragene Marke der Wi-Fi Alliance.

Grundeinstellung	Auswahl	Beschreibung
Software-Update	-	Hinweis: Im vernetzten Bereitschaftsbetrieb benötigt Ihr Gerät max. 2 W.
Fernstart	Ein Aus	Fernstart am Gerät einschalten und ausschalten Hinweis: Bei deaktiviertem Fernstart ist nur das Abschalten des Geräts per Home Connect App möglich, nicht aber das Einschalten des Geräts.
Mobiles Gerät hinzufügen	-	Gerät mit der Home Connect App oder zusätzlichen Accounts verbinden
Netzwerkeinstellungen löschen	-	Hinweis: Ohne Netzwerkverbindung ist keine Bedienung über die "Home Connect" App möglich.
Netzwerkinformationen	-	Netzwerkinformationen und Geräteinformationen zeigen

12.3 Gerät mit Home Connect App bedienen

Mit der Home Connect App können Sie das Gerät aus der Ferne einstellen und starten.

WARNUNG **Verbrühungsgefahr!**

Ein unbeaufsichtigter Fernstart über die Home Connect App kann zu Verbrühungen Dritter führen.

- ▶ Nicht während der Getränkeausgabe unter den Getränkeauslauf fassen.
- ▶ Personen, insbesondere Kinder, vom Gerät fernhalten.

Voraussetzungen

- Das Gerät ist an das Stromnetz angeschlossen.
- Das Gerät ist mit dem Heimnetzwerk und mit der Home Connect App verbunden.
- ▶ Um das Hausgerät über die Home Connect App zu starten, ak-

tivieren Sie zusätzlich den Fernstart.

Sobald das Gerät mit Home Connect verbunden ist, leuchtet  auf dem Bedienfeld. Ab diesem Zeitpunkt ist das Gerät auf Fernbetrieb eingestellt und Sie können die Einstellungen Ihres Hausgeräts über die Home Connect App ändern.

12.4 Ferndiagnose

Der Kundendienst kann über die Ferndiagnose auf Ihr Gerät zugreifen, wenn Sie sich mit dem entsprechenden Wunsch an den Kundendienst wenden, Ihr Gerät mit dem Home Connect Server verbunden ist und die Ferndiagnose in dem Land, in dem Sie das Gerät verwenden, verfügbar ist.

Tipp: Weitere Informationen sowie Hinweise zur Verfügbarkeit der Ferndiagnose in Ihrem Land finden Sie im

Service/Support-Bereich der lokalen Website: www.home-connect.com.

12.5 Software Update

Mit dieser Funktion können Sie die Software Ihres Geräts aktualisieren, z. B. für Optimierungen, Fehlerbehebungen oder sicherheitsrelevante Updates.

Voraussetzungen

- Sie sind registrierter Home Connect Nutzer.
- Die Home Connect App ist auf dem mobilen Endgerät installiert.
- Das Gerät ist mit dem Home Connect Server verbunden.

Die Home Connect App informiert Sie über verfügbare Software Updates. Sie finden die aktuelle Software-Version in der Home Connect App unter den Geräteinformationen des Geräts. Nach erfolgreichem Download können Sie die Installation über die Home Connect App starten, wenn Sie in Ihrem WLAN-Heimnetzwerk (WiFi) sind. Nach erfolgreicher Installation werden Sie über die Home Connect App informiert.

Hinweise

- Das Software-Update besteht aus zwei Schritten.
 - Im ersten Schritt der Download.
 - Im zweiten Schritt die Installation auf Ihrem Gerät.
- Während des Downloads können Sie Ihr Gerät weiterhin benutzen. Je nach persönlichen Einstellungen in der Home Connect App kann ein Software-Update auch automatisch heruntergeladen werden.
- Die Installation dauert einige Minuten. Während der Installation können Sie Ihr Gerät nicht verwenden.
- Im Falle eines sicherheitsrelevanten Updates wird empfohlen, die

Installation schnellstmöglich durchzuführen.

12.6 Datenschutz

Beachten Sie die Hinweise zum Datenschutz.

Mit der erstmaligen Verbindung Ihres Geräts mit einem an das Internet angebundenen Heimnetzwerk übermittelt Ihr Gerät nachfolgende Kategorien von Daten an den Home Connect Server (Erstregistrierung):

- Eindeutige Geräteerkennung (bestehend aus Geräteschlüsseln sowie der MAC-Adresse des verbauten Wi-Fi Kommunikationsmoduls).
- Sicherheitszertifikat des Wi-Fi Kommunikationsmoduls (zur informationstechnischen Absicherung der Verbindung).
- Die aktuelle Softwareversion und Hardwareversion Ihres Hausgeräts.
- Status eines eventuellen vorangegangenen Rücksetzens auf Werkeinstellungen.

Diese Erstregistrierung bereitet die Nutzung der Home Connect Funktionalitäten vor und ist erst zu dem Zeitpunkt erforderlich, zu dem Sie Home Connect Funktionalitäten erstmals nutzen möchten.

Hinweis: Beachten Sie, dass die Home Connect Funktionalitäten nur in Verbindung mit der Home Connect App nutzbar sind. Informationen zum Datenschutz können in der Home Connect App abgerufen werden.

13 Grundeinstellungen

Sie können die Grundeinstellungen Ihres Geräts auf Ihre Bedürfnisse einstellen und Zusatzfunktionen aufrufen.

13.1 Grundeinstellungen ändern

1. "Einstellungen" drücken.
- ✓ Das Display zeigt die Liste der Grundeinstellungen.

2. Die gewünschte Grundeinstellung ändern.
- ✓ Das Gerät speichert die Grundeinstellung automatisch.
3. Um die Grundeinstellungen zu verlassen, auf ← drücken.

13.2 Übersicht Grundeinstellungen

Hier finden Sie eine Übersicht der Grundeinstellungen.

Grundeinstellung	Auswahl	Verwendung
Getränkeeeinstellungen	Brühtemperatur	Brühtemperatur in Stufen einstellen
	Milchreihenfolge	Reihenfolge von Milch und Kaffee einstellen
	Americanoreihenfolge	Reihenfolge Heißwasser und Kaffee einstellen
	Latte Macchiato Pause	Pausenlänge zwischen Milch und Kaffee einstellen
	Getränkeparameter zurücksetzen	Getränkeeeinstellungen zurücksetzen
Geräteeeinstellungen	Tassenheizung ¹	Tassenheizung einschalten oder ausschalten
	Automatisches Abschalten	Dauer einstellen, nach der das Gerät in den Bereitschaftszustand wechselt Hinweis: Eine verlängerte Dauer des automatischen Abschaltens kann zu erhöhtem Energieverbrauch führen.
	Displayhelligkeit	Helligkeit in Stufen einstellen
	Töne	<ul style="list-style-type: none"> ▪ Töne einschalten und ausschalten ▪ Lautstärke einstellen
	Wasserhärte	Wasserhärte einstellen
	Sprache	Sprache einstellen
	Werkseinstellungen	Gerät auf Werkseinstellung zurücksetzen

¹ Je nach Geräteausstattung

Grundeinstellung	Auswahl	Verwendung
Personalisierung	Startkategorie	Menü-Anzeige nach dem Einschalten einstellen, z. B. "Klassiker"
	Favoritensortierung	Reihenfolge der Favoriten festlegen
Home Connect	Informationen zu Home Connect	→ "Home Connect einrichten", Seite 22
Geräteinformationen	Getränkzähler	Anzahl der bezogenen Getränke zeigen
	Reinigungsinformationen	Dauer bis zum nächsten Wechsel des Wasserfilters oder Start eines Service-Programms zeigen
	Versionsinformationen	Netzwerkinformationen und Geräteinformationen zeigen
	Lizenzinformationen	FOSS-Lizenztext anzeigen
Betriebsmodus		Umschalten zwischen Standard-Modus und Demo-Modus

14 Reinigen und Pflegen

14.1 Geschirrspülertauglichkeit

Hier finden Sie eine Übersicht der Bauteile, die Sie im Geschirrspüler reinigen können.

ACHTUNG

Einige Bauteile sind temperaturempfindlich und können bei der Reinigung im Geschirrspüler beschädigt werden.

- ▶ Die Gebrauchsanleitung des Geschirrspülers beachten.
- ▶ Nur geeignete Bauteile im Geschirrspüler reinigen.
- ▶ Nur Programme verwenden, die die Bauteile nicht über 60 °C erhitzen.

Für den Geschirrspüler geeignet:



- Tropfschale
- Tropfblech
- Einleger Tropfschale
- Kaffeesatzbehälter
- Milchsysteem
- Milchschauch und Ansaugrohr
- Drain Pan (entfernbares rotes Element im Brühraum)
- Deflector Pomace (entfernbares rotes Element im Brühraum)

Nicht für den Geschirrspüler geeignet:



- Wassertank
- Wassertankdeckel
- Aromadeckel
- Brüheinheit
- Abdeckung Getränkeauslauf

14.2 Reinigungsmittel

Verwenden Sie nur geeignete Reinigungsmittel.

ACHTUNG

Ungeeignete Reinigungsmittel können die Oberflächen des Geräts beschädigen.

- ▶ Keine scharfen oder scheuernden Reinigungsmittel verwenden.
- ▶ Keine alkoholhaltigen oder spiritushaltigen Reinigungsmittel verwenden.
- ▶ Keine harten Scheuerkissen oder Putzschwämme verwenden.

Ungeeignete Reinigungsmittel und Entkalkungsmittel können das Gerät beschädigen.

- ▶ Zum Entkalken keine reine Zitronensäure, Essig oder Mittel auf Essigsäurebasis verwenden.
- ▶ Kein Entkalkungsmittel mit Phosphorsäure verwenden.

- ▶ Nur speziell für das Gerät entwickelte Entkalkungstabletten und Reinigungstabletten verwenden.
→ "Zubehör", Seite 14

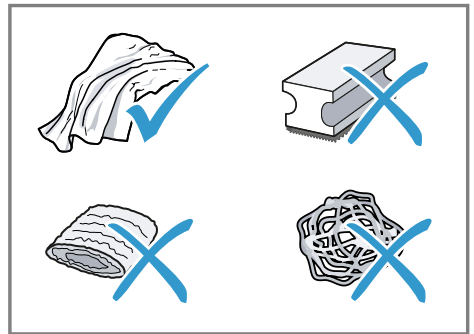

Tipps

- Waschen Sie neue Schwammputztücher gründlich, um eventuell anhaftende Salze zu entfernen. Salze können Flugrost an Edelstahloberflächen verursachen.
- Entfernen Sie Rückstände von Kalk, Kaffee, Milch, Reinigungs- und Entkalkungslösungen immer sofort, um die Bildung von Korrosion zu verhindern.

14.3 Gerät reinigen

⚠️ WARNUNG

Stromschlaggefahr!

Eindringende Feuchtigkeit kann einen Stromschlag verursachen.

- ▶ Nie das Gerät oder die Netzanschlussleitung in Wasser tauchen.
- ▶ Auf die Gerätesteckverbindung darf keine Flüssigkeit überlaufen.
- ▶ Keinen Dampfreiniger oder Hochdruckreiniger verwenden, um das Gerät zu reinigen.

⚠️ WARNUNG

Verbrennungsgefahr!

Einige Geräteteile werden sehr heiß.

- ▶ Nie die heißen Geräteteile berühren.

de Reinigen und Pflegen

- ▶ Nach dem Gebrauch die heißen Geräteteile vor dem Berühren abkühlen lassen.
- 1. Das Gehäuse, die Hochglanzoberflächen und das Bedienfeld mit dem beigelegten Mikrofasertuch reinigen.
- 2. Das Auslaufsystem nach dem Getränkebezug mit einem weichen, feuchten Tuch reinigen.
- 3. Den Wassertank mit frischem, klarem Wasser spülen.
- 4. Wenn das Gerät längere Zeit nicht benutzt wurde, wie z. B. im Urlaubsfall, das komplette Gerät reinigen, einschließlich beweglicher Teile wie z. B. Brüheinheit oder Wassertank.

Hinweis: Das Gerät spült automatisch, wenn Sie das Gerät im kalten Zustand einschalten oder nach dem Bezug von Kaffee abschalten. Das System reinigt sich somit selbst.

14.4 Tropfschale und Kaffeesatzbehälter reinigen

Reinigen und leeren Sie die Tropfschale und den Kaffeesatzbehälter täglich, um Ablagerungen zu vermeiden. Der Bildanleitung am Anfang der Anleitung folgen.

→ Abb. **19** - **20**

14.5 Service-Programme

Wenn Sie einen Wasserfilter einsetzen oder entfernen oder um Ihr Gerät gründlich zu reinigen, verwenden Sie

Übersicht Service-Programme

Hier finden Sie eine Übersicht der Service-Programme.

WARNUNG

Verbrennungsgefahr!

Das Milchsystem wird sehr heiß.

- ▶ Nie das heiße Milchsystem berühren.
- ▶ Das heiße Milchsystem vor dem Berühren abkühlen lassen.

die Service-Programme. Ihr Gerät meldet, wenn Sie ein Service-Programm durchführen sollen, z. B. Reinigen.

ACHTUNG

Unsachgemäße oder nicht rechtzeitig erfolgte Reinigung und Entkalkung kann das Gerät beschädigen.

- ▶ Den Entkalkungsvorgang nach Anweisung sofort durchführen.
- ▶ Nur Reinigungstabletten in den Tabletenschacht geben.
- ▶ Keine Entkalkungstabletten oder andere Mittel in den Tabletenschacht geben.

Hinweise

- Das Display zeigt an, wie weit der Ablauf fortgeschritten ist.
- Ist Ihr Gerät gesperrt, können Sie es erst wieder nach erfolgtem Entkalkungsvorgang bedienen.

Tipps









- Entnehmen und reinigen Sie zusätzlich zum automatischen Spülvorgang regelmäßig die Brüheinheit.
- Für ein besseres und schnelleres Auflösen der Entkalkungstablette verwenden Sie für die Service-Programme lauwarmes Wasser.

Service-Programme verwenden

1.  drücken.
 2. Das Symbol für das gewünschte Programm drücken.
- ✓ Das Display führt durch das Programm.

Hinweise

- Das Startbild zeigt die verbleibenden Getränkebezüge bis zur Durchführung des Programms und die Dauer.
- Wenn ein Service-Programm unterbricht, z. B. durch einen Stromausfall, führt das Gerät automatisch das Service-Programm "Sonderspülen" durch. Danach ist das Gerät wieder betriebsbereit.

	INTENZA-Filter	Wasserfilter einsetzen, ersetzen oder entnehmen
	Milchsystem Reinigung	Milchsystem automatisch spülen.
	Calc'n Clean	<ul style="list-style-type: none"> ■ Reinigen und Entkalken kombinieren ■ Leitungen von Kalkresten und Kaffeeresten befreien
	Reinigung	Leitungen von Kaffeeresten befreien
	Entkalken	Leitungen von Kalkresten befreien
	Reinigung Brüheinheit	Das Display zeigt schrittweise die optimale Reinigung der Brüheinheit.
	Reinigung Getränkeauslauf	Das Display zeigt schrittweise die optimale Reinigung des Auslaufs.
	Restwasserentleerung	Leitungen entleeren zum Schutz des Geräts bei Transport oder Lagerung

Tipps

- Wenn Sie die Programme "Entkalken" oder "Calc'n Clean" starten, stellen Sie einen Behälter mit mindestens 1 l Fassungsvermögen bereit.
- Wenn Sie einen Wasserfilter verwenden, verlängert sich der Zeitabstand, bis Sie ein Service-Programm durchführen müssen.
 - Sie können "Entkalken" und "Reinigung" durch das Service-Programm "Calc'n Clean" zusammenfassen.

15 Störungen beheben

Kleinere Störungen an Ihrem Gerät können Sie selbst beheben. Nutzen Sie die Informationen zur Störungsbehebung, bevor Sie den Kundendienst kontaktieren. So vermeiden Sie unnötige Kosten.

Tipp: Verbinden Sie Ihr Gerät dauerhaft mit der Home-Connect App, um automatisch Software-Updates zu erhalten. So werden Fehler behoben, Leistungsverbesserungen durchgeführt und neue Funktionen aufgespielt.

WARNUNG

Stromschlaggefahr!

Unsachgemäße Reparaturen sind gefährlich.

- ▶ Nur dafür geschultes Fachpersonal darf Reparaturen am Gerät durchführen.
- ▶ Nur Original-Ersatzteile dürfen zur Reparatur des Geräts verwendet werden.
- ▶ Wenn die Netzanschlussleitung dieses Geräts beschädigt wird, muss sie durch den Hersteller oder seinen Kundendienst oder eine ähnlich qualifizierte Person ersetzt werden, um Gefährdungen zu vermeiden.

Störung	Ursache und Störungsbehebung
Gerät reagiert nicht mehr.	Gerät hat eine Störung. <ol style="list-style-type: none"> 1. Ziehen Sie den Netzstecker und warten Sie 60 Sekunden. 2. Stecken Sie den Netzstecker ein.
Home Connect funktioniert nicht ordnungsgemäß.	Unterschiedliche Ursachen sind möglich. <ul style="list-style-type: none"> ▶ Gehen Sie auf www.home-connect.com.
Gerät gibt nur Wasser aus, keinen Kaffee.	<p>Leerer Bohnenbehälter wird vom Gerät nicht erkannt.</p> <ul style="list-style-type: none"> ▶ Füllen Sie Kaffeebohnen ein. <p>Kaffeeschacht an Brüheinheit ist verstopft.</p> <ul style="list-style-type: none"> ▶ Reinigen Sie die Brüheinheit. <p>Kaffeebohnen sind zu ölig und fallen nicht ins Mahlwerk.</p> <ul style="list-style-type: none"> ▶ Klopfen Sie leicht an den Bohnenbehälter. ▶ Wechseln Sie die Kaffeesorte. ▶ Verwenden Sie keine öligen Bohnen. ▶ Reinigen Sie den leeren Bohnenbehälter mit einem feuchten Tuch. <p>Brüheinheit ist nicht richtig eingesetzt.</p> <ol style="list-style-type: none"> 1. Prüfen Sie, ob die Brüheinheit richtig eingesetzt und fest verriegelt ist. 2. Schieben Sie den roten Hebel oben nach links. 3. Setzen Sie die Brühraumabdeckung ein.

Störung	Ursache und Störungsbehebung
Gerät gibt keinen Milchschaum aus.	Milchsystem ist verschmutzt. ▶ Reinigen Sie das Milchsystem von Hand oder im Geschirrspüler.
	Milchrohr taucht nicht in Milch ein. ▶ Verwenden Sie mehr Milch. ▶ Prüfen Sie, ob das Milchrohr in die Milch eintaucht.
	Gerät ist stark verkalkt. ▶ Entkalken Sie das Gerät.
Milchsystem saugt keine Milch an.	Milchsystem ist nicht richtig zusammengesetzt. ▶ Setzen Sie das Milchsystem richtig zusammen.
	Milchrohr taucht nicht in Milch ein. ▶ Verwenden Sie mehr Milch. ▶ Prüfen Sie, ob das Milchrohr in die Milch eintaucht.
Milchschaum ist zu kalt.	Milch ist zu kalt. ▶ Verwenden Sie lauwarme Milch.
Kalt gebrühtes Getränk ist nicht kalt genug.	Wasser im Wassertank ist warm. 1. Füllen Sie den Wassertank mit frischem, kaltem Trinkwasser ohne Kohlensäure. 2. Um das Getränk noch stärker abzukühlen, können Sie Eiswürfel hinzufügen.
Gerät gibt kein Heißwasser aus.	Milchsystem ist verschmutzt. ▶ Reinigen Sie das Milchsystem von Hand oder im Geschirrspüler.
Gerät gibt kein Getränk aus.	Im Wasserfilter ist Luft. 1. Tauchen Sie den Wasserfilter mit der Öffnung nach oben so lange in Wasser, bis keine Luftblasen mehr entweichen. 2. Setzen Sie den Filter wieder ein. ▶ Drücken Sie den Wasserfilter gerade und fest in den Tankanschluss.
	Entkalkungsmittelreste verstopfen Wassertank. 1. Entnehmen Sie den Wassertank. 2. Reinigen Sie den Wassertank gründlich. 3. Lösen Sie den Schwimmer und machen Sie den Schwimmer wieder beweglich.
Auf innerem Geräteboden befindet sich Tropfwasser.	Tropfschale wurde zu früh entnommen. ▶ Entnehmen Sie die Tropfschale erst einige Sekunden nach dem letzten Getränkebezug.
Brüheinheit kann nicht entnommen werden.	Verriegelung lässt sich nicht lösen, Brüheinheit klemmt. ▶ Schalten Sie das Gerät ab und nach 3 Minuten wieder ein.

Störung	Ursache und Störungsbehebung
Mahlwerk läuft nicht an.	Gerät ist zu heiß. <ol style="list-style-type: none">1. Trennen Sie das Gerät mit dem Netzschalter vom Netz.2. Warten Sie 1 Stunde, um das Gerät abkühlen zu lassen.
Mahlwerk mahlt keine Bohnen trotz gefülltem Bohnenbehälter.	Kaffeebohnen sind zu ölig und fallen nicht ins Mahlwerk. <ul style="list-style-type: none">▶ Klopfen Sie leicht an den Bohnenbehälter.▶ Wechseln Sie die Kaffeesorte.▶ Verwenden Sie keine öligen Bohnen.▶ Reinigen Sie den leeren Bohnenbehälter mit einem feuchten Tuch.
Stark schwankende Kaffee-, bzw. Milchschaumqualität.	Gerät ist verkalkt. <ul style="list-style-type: none">▶ Entkalken Sie das Gerät.
Schwankende Milchschaumqualität.	Milchschaumqualität ist abhängig von Art der verwendeten Milch oder pflanzlichem Getränk. <ul style="list-style-type: none">▶ Optimieren Sie das Ergebnis durch die Auswahl der Milch- oder der pflanzlichen Getränkesorte.
Kaffee wird nicht oder nur tropfenweise ausgegeben. Eingestellte Füllmenge wird nicht erreicht.	Mahlgrad ist zu fein eingestellt. <ul style="list-style-type: none">▶ Stellen Sie den Mahlgrad gröber ein. → <i>"Mahlgrad einstellen", Seite 20</i>
	Gerät ist stark verkalkt. <ul style="list-style-type: none">▶ Entkalken Sie das Gerät.
	Im Wasserfilter ist Luft. <ol style="list-style-type: none">1. Tauchen Sie den Wasserfilter mit der Öffnung nach oben so lange in Wasser, bis keine Luftblasen mehr entweichen.2. Setzen Sie den Filter wieder ein.
	Gerät ist verschmutzt. <ul style="list-style-type: none">▶ Reinigen Sie die Brüheinheit.▶ Entkalken und reinigen Sie das Gerät.
Kaffee hat keine Crema.	Kaffeesorte ist nicht optimal. <ul style="list-style-type: none">▶ Verwenden Sie eine Kaffeesorte mit einem höheren Anteil an Robusta-Bohnen.▶ Verwenden Sie Bohnen mit einer dunkleren Röstung.
	Kaffeebohnen sind nicht mehr röstfrisch. <ul style="list-style-type: none">▶ Verwenden Sie frische Kaffeebohnen.
	Mahlgrad ist nicht auf Kaffeebohnen abgestimmt. <ul style="list-style-type: none">▶ Stellen Sie den Mahlgrad feiner ein. → <i>"Mahlgrad einstellen", Seite 20</i>

Störung	Ursache und Störungsbehebung
Kaffee ist zu sauer.	Mahlgrad ist zu grob eingestellt. ▶ Stellen Sie den Mahlgrad feiner ein. → <i>"Mahlgrad einstellen", Seite 20</i>
	Kaffeessorte ist nicht optimal. ▶ Verwenden Sie eine Kaffeessorte mit einem höheren Anteil an Robusta-Bohnen. ▶ Verwenden Sie Bohnen mit einer dunkleren Röstung.
Kaffee ist zu bitter.	Mahlgrad ist zu fein eingestellt. ▶ Stellen Sie den Mahlgrad gröber ein. → <i>"Mahlgrad einstellen", Seite 20</i>
	Kaffeessorte ist nicht optimal. ▶ Wechseln Sie die Kaffeessorte.
Kaffee schmeckt verbrannt.	Mahlgrad ist zu fein eingestellt. ▶ Stellen Sie den Mahlgrad gröber ein. → <i>"Mahlgrad einstellen", Seite 20</i>
	Kaffeessorte ist nicht optimal. ▶ Wechseln Sie die Kaffeessorte.
	Brühtemperatur ist zu hoch. ▶ Stellen Sie die Brühtemperatur niedriger ein.
Kaffeersatz ist nicht kompakt und zu nass.	Mahlgrad ist nicht optimal eingestellt. ▶ Stellen Sie den Mahlgrad gröber oder feiner ein. → <i>"Mahlgrad einstellen", Seite 20</i>
	Kaffeebohnen sind zu ölig. ▶ Verwenden Sie eine andere Kaffeebohnenart.
Displayanzeige "Bitte Brüheinheit einsetzen." erscheint.	Abdeckung ist falsch eingesetzt. 1. Prüfen Sie, ob die Brüheinheit richtig eingesetzt und fest verriegelt ist. 2. Schieben Sie den roten Hebel oben nach links. 3. Setzen Sie die Brühraumabdeckung ein.
Displayanzeige "Bitte Wassertank füllen." erscheint trotz vollem Wassertank.	Wassertank ist falsch eingesetzt. ▶ Setzen Sie den Wassertank richtig ein.
	Kohlensäurehaltiges Wasser ist im Wassertank. ▶ Füllen Sie den Wassertank mit frischem kaltem Trinkwasser ohne Kohlensäure.
	Schwimmer im Wassertank hängt fest. 1. Entnehmen Sie den Wassertank. 2. Reinigen Sie den Wassertank gründlich. 3. Lösen Sie den Schwimmer und machen Sie den Schwimmer wieder beweglich.
	Neuer Wasserfilter wurde nicht nach Anleitung gespült. 1. Spülen Sie den Wasserfilter nach der Anleitung.

Störung	Ursache und Störungsbehebung
Displayanzeige "Bitte Wassertank füllen." erscheint trotz vollem Wassertank.	<p>2. Nehmen Sie den Wasserfilter in Betrieb.</p> <hr/> <p>Im Wasserfilter ist Luft.</p> <p>1. Tauchen Sie den Wasserfilter mit der Öffnung nach oben so lange in Wasser, bis keine Luftblasen mehr entweichen.</p> <p>2. Setzen Sie den Filter wieder ein.</p> <hr/> <p>Wasserfilter ist alt.</p> <p>▶ Setzen Sie einen neuen Wasserfilter ein.</p> <hr/> <p>Kalkablagerungen im Wassertank verstopfen das System.</p> <p>1. Reinigen Sie den Wassertank gründlich.</p> <p>2. Starten Sie das Entkalkungsprogramm.</p>
Displayanzeige "Bitte Brüheinheit reinigen." erscheint.	<p>Brüheinheit ist verschmutzt.</p> <p>▶ Reinigen Sie die Brüheinheit.</p> <hr/> <p>Mechanismus von Brüheinheit ist schwergängig.</p> <p>▶ Reinigen Sie die Brüheinheit.</p>
Displayanzeige "Über- oder Unterspannung" erscheint.	<p>Probleme bei der Spannungsversorgung bestehen.</p> <p>▶ Betreiben Sie das Gerät nur bei 220–240 V ~.</p>
Displayanzeige "Fehler im Wassersystem. Bitte Gerät neu starten." erscheint.	<p>Gerät hat eine Störung.</p> <p>1. Ziehen Sie den Netzstecker und warten Sie 60 Sekunden.</p> <p>2. Stecken Sie den Netzstecker ein.</p>
Displayanzeige "Bitte Calc'n Clean Programm durchführen!" erscheint sehr häufig.	<p>Enthärtetes Wasser enthält noch geringe Mengen an Kalk.</p> <p>1. Setzen Sie einen neuen Wasserfilter ein.</p> <p>2. Stellen Sie die Wasserhärte entsprechend ein.</p> <hr/> <p>Falsches oder zu wenig Entkalkungsmittel verwendet.</p> <p>▶ Verwenden Sie zum Entkalken ausschließlich geeignete Tabletten.</p>

16 Transportieren, Lagern und Entsorgen

16.1 "Restwasserentleerung" aktivieren

Schützen Sie Ihr Gerät vor Frosteinwirkung bei dem Transport und der Lagerung.

ACHTUNG

Flüssigkeitsrückstände im Gerät können beim Transport oder der Lagerung das Gerät beschädigen.

▶ Vor dem Transport oder der Lagerung das Leitungssystem leeren.

- Das Programm "Restwasserentleerung" durchführen.
→ "Übersicht Service-Programme", Seite 28

2. Das Gerät vom Stromnetz trennen.

16.2 Altgerät entsorgen

Durch umweltgerechte Entsorgung können wertvolle Rohstoffe wiederverwendet werden.

1. Den Netzstecker der Netzanschlussleitung ziehen.
2. Die Netzanschlussleitung durchtrennen.
3. Das Gerät umweltgerecht entsorgen.

Informationen über aktuelle Entsorgungswege erhalten Sie bei Ihrem Fachhändler sowie Ihrer Gemeinde- oder Stadtverwaltung.



Dieses Gerät ist entsprechend der europäischen Richtlinie 2012/19/EU über Elektro- und Elektronikaltgeräte (waste electrical and electronic equipment – WEEE) gekennzeichnet.

Die Richtlinie gibt den Rahmen für eine EU-weit gültige Rücknahme und Verwertung der Altgeräte vor.

17 Kundendienst

Sie erhalten funktionsrelevante und lagerfähige Original-Ersatzteile bis zu 10 Jahre nach dem Inverkehrbringen Ihres Geräts bei unserem Kundendienst.

Für weitere Informationen wenden Sie sich bitte an unseren Kundendienst.

Hinweis: Der Einsatz des Kundendienstes ist im Rahmen der Herstellergarantiebedingungen kostenfrei.

Detaillierte Informationen über die Garantiedauer und die Garantiebedin-

gungen in Ihrem Land erhalten Sie über den QR-Code auf dem beiliegenden Dokument zu den Servicekontakten und Garantiebedingungen, bei unserem Kundendienst, Ihrem Händler oder auf unserer Website. Die Kontaktdaten des Kundendienstes finden Sie über den QR-Code auf dem beiliegenden Dokument zu den Servicekontakten und Garantiebedingungen oder auf unserer Website. Die Informationen gemäß Verordnung (EU) 2023/826 finden Sie online unter [siemens-home.bsh-group.com](https://www.siemens-home.bsh-group.com) auf der Produktseite und der Serviceseite Ihres Geräts bei den Gebrauchsanleitungen und zusätzlichen Dokumenten.

17.1 Erzeugnisnummer (E-Nr.), Fertigungsnummer (FD) und Zählnummer (Z-Nr.)

Wenn Sie den Kundendienst kontaktieren, benötigen Sie die Erzeugnisnummer (E-Nr.), Fertigungsnummer (FD) und Zählnummer (Z-Nr.), die Sie auf dem Typenschild des Geräts finden.

Um Ihre Gerätedaten und die Kundendienst-Telefonnummer schnell wiederzufinden, können Sie die Daten notieren.

18 Technische Daten

Spannung	220– 240 V ~
Frequenz	50 Hz
Anschlusswert	1500 W
Maximaler Pumpendruck, statisch	19 bar
Maximales Fassungsvermögen, Wassertank (ohne Filter)	2,4 l

de Technische Daten

Maximales Fassungsvermögen, Bohnenbehälter	320 g
Länge der Zuleitung	100 cm
Gerätehöhe	380 mm
Gerätebreite	309 mm
Gerätetiefe	467 mm
Gewicht, ungefüllt	9,6-10,5 kg
Art des Mahlwerks	Keramik

Die Kosten für die Bearbeitung Ihrer Anforderung werden Ihnen in Rechnung gestellt. Dieses Angebot gilt drei Jahre ab dem Kaufdatum bzw. mindestens für den Zeitraum, in dem wir Support und Ersatzteile für das entsprechende Gerät anbieten.

18.1 Informationen zu freier und Open Source Software

Dieses Produkt enthält Software-Komponenten, die von den Urhebersrechtsinhabern als freie oder Open Source-Software lizenziert sind.

Die entsprechenden Lizenzinformationen sind auf dem Hausgerät gespeichert. Der Zugriff auf die entsprechenden Lizenzinformationen ist auch über die Home Connect App möglich: „Profil -> Rechtliche Hinweise -> Lizenzinformationen“.¹ Sie können die Lizenzinformationen auch auf der Markenprodukt-Website herunterladen. (Bitte suchen Sie auf der Produkt-Website nach Ihrem Gerätemodell und weiteren Dokumenten.) Alternativ können Sie die entsprechenden Informationen unter ossrequest@bshg.com oder BSH Hausgeräte GmbH, Carl-Wery-Str. 34, D-81739 München anfordern.

Der betroffene Quellcode wird auf Anforderung zur Verfügung gestellt. Bitte senden Sie Ihre Anforderung an ossrequest@bshg.com oder BSH Hausgeräte GmbH, Carl-Wery-Str. 34, D-81739 München.

Betreff: „OSSREQUEST“

¹ Je nach Geräteausstattung

19 Konformitätserklärung

Hiermit erklärt BSH Hausgeräte GmbH, dass sich das Gerät mit Home Connect Funktionalität in Übereinstimmung mit den grundlegenden Anforderungen und den übrigen einschlägigen Bestimmungen der Richtlinie 2014/53/EU befindet. Eine ausführliche RED Konformitätserklärung finden Sie im Internet unter siemens-home.bsh-group.com auf der Produktseite Ihres Geräts bei den zusätzlichen Dokumenten.



2,4-GHz-Band (2400–2483,5 MHz): max. 100 mW

5-GHz-Band (5150–5350 MHz + 5470–5725 MHz): max. 200 mW

	BE	BG	CZ	DK	DE	EE	IE	EL	ES
	FR	HR	IT	CY	LI	LV	LT	LU	HU
	MT	NL	AT	PL	PT	RO	SI	SK	FI
	SE	NO	CH	TR	IS	UK (NI)			

5-GHz-WLAN (Wi-Fi): Nur zum Gebrauch in Innenräumen.

AL	BA	MD	ME	MK	RS	UK	UA
----	----	----	----	----	----	----	----

5-GHz-WLAN (Wi-Fi): Nur zum Gebrauch in Innenräumen.

**You can find additional information and explanations online.
Scan the QR code on the title page.**



Table of contents

1 Safety	39	7.2 Dispensing beverages	48
1.1 Definition of the signal words	39	7.3 Dispensing two cups at once	50
1.2 General information	39	7.4 Dispense "XL beverages"	50
1.3 Intended use	40	7.5 "doubleShot" and "tripleShot" ¹	50
1.4 Restriction on user group	40	7.6 Slow Brew and Cold Brew	50
1.5 Safety information	40	7.7 coffee recipes	51
2 Environmental protection and saving energy	43	8 Favourites	51
2.1 Disposing of packaging	43	8.1 Saving beverages from the beverage selection	51
2.2 Tips for saving energy	43	8.2 Saving the beverage in the menu	51
3 Installation and connection	43	8.3 Changing beverage settings ...	51
3.1 Scope of delivery	43	8.4 Deleting favourites	51
3.2 Installing and connecting the appliance	43	8.5 Sorting favourites	51
4 Familiarising yourself with your appliance	44	9 Grinder	51
4.1 Appliance	44	9.1 Adjusting the grinding level ...	51
4.2 Drip tray	44	10 Childproof lock	52
4.3 Control panel	44	10.1 Activating the child-proof lock	52
5 Accessories	45	10.2 Deactivating the childproof lock	52
6 Before using for the first time ..	45	11 Cup warming function	52
6.1 Preparing and cleaning the ap- pliance	45	11.1 Activating and deactivating the cup heater	52
6.2 Checking the water hard- ness	46	11.2 Use "Cup preheat function" ..	52
6.3 Overview of water hardness levels	46	12 Home Connect	53
6.4 Using the water filter	47	12.1 Setting up Home Connect	53
6.5 Performing initial start-up	47	12.2 Home Connect settings	53
6.6 General information	48	12.3 Operating the appliance with the Home Connect app	54
7 Basic operation	48	12.4 Remote diagnostics	55
7.1 Switching the appliance on or off	48	12.5 Software update	55
		12.6 Data protection	55

¹ Depending on the beverage

13 Basic settings	56	16 Transportation, storage and disposal	65
13.1 Changing the basic settings	56	16.1 Activating "Residual water drainage"	65
13.2 Overview of the basic settings	56	16.2 Disposing of old appliance ...	65
14 Cleaning and servicing	57	17 Customer Service	65
14.1 Dishwasher-safe components	57	17.1 Product number (E-Nr.), production number (FD) and consecutive numbering (Z-Nr.)	66
14.2 Cleaning agent	57	18 Technical specifications	66
14.3 Cleaning the appliance	58	18.1 Information regarding Free and Open Source Software ..	66
14.4 Cleaning the drip tray and coffee dregs container	58	19 Declaration of Conformity	67
14.5 Service programmes	59	19.1 Statement of Compliance for Great Britain	67
15 Troubleshooting	60		



1 Safety

Observe the following safety instructions.

1.1 Definition of the signal words

This is where you can find explanations for the safety signal words used in this manual.

WARNING

This indicates that death or serious injuries may occur as a result of non-observance of this warning.

ATTENTION

This indicates that damage to the appliance or other material damage may occur as a result of non-compliance with this warning.

Note: This alerts you to important information.

1.2 General information

- Read this instruction manual carefully.
- Keep the instruction manual and the product information safe for future reference or for the next owner.
- Do not connect the appliance if it has been damaged in transit.

1.3 Intended use

Only use this appliance:

- for preparing hot drinks.
- To make cold-brewed drinks.
- in closed rooms in the home and with similar applications, e.g.: in canteens in shops, offices and other work environments; in agricultural businesses; use by customers in hotels, motels and other typical home environments; in bed and breakfasts.
- up to an altitude of max. 2000 m above sea level.

1.4 Restriction on user group

This appliance may be used by children aged 8 or over and by people who have reduced physical, sensory or mental abilities or inadequate experience and/or knowledge, provided that they are supervised or have been instructed on how to use the appliance safely and have understood the resulting dangers.

Do not let children play with the appliance.

Children must not perform cleaning or user maintenance unless they are at least 8 years old and are being supervised.

Keep children under the age of 8 years away from the appliance and power cable.

1.5 Safety information

⚠ WARNING – Risk of suffocation!

Children may put packaging material over their heads or wrap themselves up in it and suffocate.

- ▶ Keep packaging material away from children.
- ▶ Do not let children play with packaging material.

Children may breathe in or swallow small parts, causing them to suffocate.

- ▶ Keep small parts away from children.
- ▶ Do not let children play with small parts.

⚠ WARNING – Risk of electric shock!

Incorrect installation is dangerous.

- ▶ Connect and operate the appliance only in accordance with the specifications on the rating plate.

- ▶ Connect the appliance to a power supply with alternating current only via a properly installed socket with earthing.
- ▶ The protective conductor system of the domestic electrical installation must be properly installed.

If the appliance or the power cord is damaged, this is dangerous.

- ▶ Never operate a damaged appliance.
- ▶ Never operate an appliance with a cracked or fractured surface.
- ▶ Never pull on the power cord to unplug the appliance. Always unplug the appliance at the mains.
- ▶ If the appliance or the power cord is damaged, immediately unplug the power cord or switch off the fuse in the fuse box.
- ▶ Call customer service. → *Page 65*

Improper repairs are dangerous.

- ▶ Repairs to the appliance should only be carried out by trained specialist staff.
- ▶ Only use genuine spare parts when repairing the appliance.
- ▶ If the power cord of this appliance is damaged, it must be replaced by the manufacturer, the manufacturer's Customer Service or a similarly qualified person in order to prevent any risk.

An ingress of moisture can cause an electric shock.

- ▶ Never immerse the appliance or the power cord in water.
- ▶ Liquids must not be spilled on the appliance plug connection.
- ▶ Only use the appliance in enclosed spaces.
- ▶ Never expose the appliance to intense heat or humidity.
- ▶ Do not use steam- or high-pressure cleaners to clean the appliance.

⚠ WARNING – Risk of fire!

The appliance will become hot.

- ▶ Ventilate the appliance adequately.
- ▶ Never operate the appliance in a cabinet.

It is dangerous to use an extended power cord and non-approved adapters.

- ▶ Do not use extension cables or multiple socket strips.
- ▶ Only use adapters and power cords approved by the manufacturer.
- ▶ If the power cord is too short and a longer one is not available, please contact an electrician to have the domestic installation adapted.

⚠ WARNING – Risk of burns!

Some parts of the appliance become very hot.

- ▶ Never touch hot appliance parts.
- ▶ After use, allow hot appliance parts to cool down before touching.

⚠ WARNING – Risk of scalding!

Freshly prepared drinks are very hot.

- ▶ Leave drinks to cool down if necessary.
- ▶ Do not let escaping liquids or steam come into contact with your skin.

A remote start via the Home Connect app while the appliance is unattended may cause scalding to third parties.

- ▶ Do not reach under the beverage outlet when dispensing drinks.
- ▶ Keep persons, particularly children, away from the appliance.

⚠ WARNING – Risk of injury!

Improper use of the appliance may endanger the user.

- ▶ To avoid injuries, only use the appliance for its intended purpose.

Trapped fingers when closing the appliance door.

- ▶ Be careful of your fingers when closing the appliance door.

The grinder rotates.

- ▶ Never reach into the grinder.

⚠ WARNING – Danger: Magnetism!

The appliance contains permanent magnets. These may affect electronic implants, e.g. heart pacemakers or insulin pumps.

- ▶ Persons with electronic implants must stay at least 10 cm away from the appliance and the water tank when removed.

⚠ WARNING – Risk of harm to health!

During filtering there may be a slight increase in the potassium level, which is possibly not good for dialysis patients and people with kidney disease.

- ▶ Consult a doctor before use if you have kidney disease or follow a special potassium diet.

Soiling on the appliance may be harmful to health.

- ▶ To ensure hygiene, follow the cleaning instructions for the appliance.

Water from the hot water circuit can be harmful to health.

- ▶ Only ever use the appliance with fresh, cold, non-carbonated drinking water.

2 Environmental protection and saving energy

2.1 Disposing of packaging

The packaging materials are environmentally compatible and can be recycled.

- ▶ Sort the individual components by type and dispose of them separately.

2.2 Tips for saving energy

If you follow these instructions, your appliance will use less energy.

Set the interval for automatic switch-down to the smallest value.

- ✓ If the appliance is not being used, it will switch itself down earlier.
→ *"Basic settings", Page 56*

Do not interrupt the dispensing process prematurely.

- ✓ The amount of water or milk that is heated is used optimally.

Descal the appliance regularly.

- ✓ Limescale deposits increase the appliance's energy consumption.

3 Installation and connection

3.1 Scope of delivery

After unpacking all parts, check for any damage in transit and completeness of the delivery.

Note: Different accessories are enclosed depending on the appliance model. This accessory is shown in a frame with a dashed line.

→ Fig. **1**

A	Fully automatic coffee machine
B	Milk tube
C	User manual
D	Insertion aid for water filter
E	Milk container, glass ¹
F	Insulated coffee mug ¹
G	Water hardness testing strip
H	Water filter ¹

3.2 Installing and connecting the appliance

ATTENTION

Risk of damage to the appliance. If the appliance is not started up correctly, it may be damaged.

- ▶ Use the appliance in frost-free rooms only.
 - ▶ If the appliance has been transported or stored below 0 °C, wait 3 hours at room temperature before starting it up.
1. Place the appliance on a level, water-resistant surface that is capable of bearing its weight.

¹ Depending on the appliance specifications

en Familiarising yourself with your appliance

- Using the mains plug, connect the appliance to an earthed socket that has been correctly installed.
- After plugging in, always wait approx. 5 seconds.

4 Familiarising yourself with your appliance

4.1 Appliance

You can find an overview of the parts of your appliance here.

Note: Individual details and colours may differ, depending on the appliance model.

→ Fig. 2

1	Touch fields
2	Cup heater ¹
3	Aroma lid
4	Bean container
5	Rotary selector for grinder setting
6	Tablet compartment
7	Cover for water tank
8	Water tank
9	Touch display
10	Cup lighting ¹
11	Brewing chamber door
12	Rating plate
13	Milk system
14	Beverage outlet cover

15	Milk hose and suction pipe
16	Drip tray

4.2 Drip tray

You can find an overview of the parts of your drip tray here.

→ Fig. 3

1	Coffee dregs container
2	Drip pan
3	Drip tray insert
4	Drip tray

4.3 Control panel

You can use the control panel to configure all functions of your appliance and to obtain information about the operating status.

Touch display





The touch display functions both as a display and a control.

Main menu

Favourites	Select saved beverages with personal settings. → Page 51
Classic coffee-World	Select standard beverages. Select basic beverages which can be extended in conjunction with Home Connect.
XL beverages	Select large-capacity beverages.
Coffee recipes	Select recipes for beverages with coffee.
Settings	Open settings.













¹ Depending on the appliance specifications

Beverage parameters

	Set strength.
	Set per-cup quantity.
	Set milk ratio.
	Set aroma.
	Set temperature.

Tip: You can find other beverage settings in the basic settings.



Indicator

	Increase quantity.
	Reduce quantity.
	Cup heater is switched on.
	Appliance is connected to Home Connect.
	Appliance is not connected to Home Connect.
	Appliance is not connected to the server.
	Dispense two cups.
	Save as favourite
	Use "Cup preheat function"
	Call up information
	Confirm in the menu or save
	Delete

Note: When the appliance is switched on, you have additional operating options with relevant displays and messages, e.g. beverage settings.

Touch fields

Here you can find an overview of the symbols that are always visible.

	Switch the appliance on or off
	Return to the start menu.
	Open or close the service programmes.

5 Accessories

Use original accessories. These have been made especially for your appliance.

Accessories	Retail
Insulated coffee jug	TZ40001
Insulated coffee mug	TZ40002
Milk container, glass	TZ80008
Water filter	TZ70003
Water filter pack of 3	TZ70033
Water filter pack of 6	TZ70063A
Cleaning tablets	TZ80001A TZ80001B
Descaling tablets	TZ80002A TZ80002B
Care set	TZ80004A TZ80004B

6 Before using for the first time

Prepare the appliance for use.

6.1 Preparing and cleaning the appliance

Clean the appliance and individual parts. Follow the illustrated instructions at the beginning of this manual.

en Before using for the first time

ATTENTION

Unsuitable beans can block the grinder.

- ▶ Only use pure, roasted bean mixes that are suitable for use in fully automatic coffee or espresso machines.
- ▶ Do not use glazed coffee beans.
- ▶ Do not use caramelised coffee beans.
- ▶ Do not use coffee beans that have been treated with additives containing sugar.
- ▶ Do not add instant coffee.

→ Fig. 4 - 16

Note: Fill the water tank with fresh, cold, non-carbonated drinking water every day.

Tip: To keep the coffee beans at their best, store them in a sealed container in a cool place.

You can keep the coffee beans in the bean container for several days without them losing their aroma.

6.2 Checking the water hardness

It is important to set the water hardness correctly so that your appliance indicates in good time that it needs descaling. You can use the enclosed test strip to check the water hardness or ask your local water company.

- ▶ Briefly dip the test strip in fresh tap water ① and leave to drain off.
→ "Overview of water hardness levels", Page 46
- ▶ Wait for one minute ②.
- ▶ Read the water hardness value off the test strip ③.

→ Fig. 6

Note: Please use the test strip even if you have a water softening system installed as they generate different water hardnesses.

Tips

- You can change the settings at any time.
→ "Basic settings", Page 56
- If the water hardness exceeds 21 °dH (3.8 mmol/l), you can fill the water tank with prefiltered water to reduce limescale deposits.

6.3 Overview of water hardness levels

The table shows allocation of the levels to the different degrees of water hardness.

Setting	Ring setting on INTENZA filter	German degrees in °dH	Total hardness in mmol/l
1	A	1 - 7	< 1.3
2	A	8 - 14	1.3 - 2.5
3	B	15 - 21	2.5 - 3.8
4 ¹	C	22 - 30	> 3.8

¹ Factory setting

6.4 Using the water filter

You can use a water filter to minimise limescale deposits and reduce impurities in the water.

Note: The limescale content of the water influences the aroma and crema of coffee. There is an aroma ring on the underside of the BRITA INTENZA water filter. Turn the aroma ring to set the optimum aroma level for your mains water.

- ▶ For more detailed information on using the water filter, scan the following QR code.

→ Fig. **17**

Inserting the water filter

ATTENTION

Possible damage to the appliance due to limescale build-up.

- ▶ Change the water filter in good time.
- ▶ Change the water filter after 2 months at the latest.
- ▶ Observe the display messages.

1. Press .
2. Press "INTENZA filter" and follow the instructions on the display.

Changing or removing the water filter

You can also operate your appliance without a water filter.

1. Press .
2. Press "INTENZA filter".
3. Press "Replace" or "Remove" and follow the instructions on the display.

→ Fig. **7**

→ Fig. **8**

Notes

- Dispose of spent water filters according to local regulations.

- Always store replacement water filters in a cool and dry place in their original sealed packaging.

Tips

- You should also change your water filter for reasons of hygiene.
- With a water filter you need to descale your appliance less frequently.
- If you use a water filter, your coffee will be more flavoursome.
- If your appliance has not been used for a long time, for example if you were on holiday, you should rinse the water filter before use by dispensing a cup of hot water.
- The water filter can be purchased from retailers or customer service.
→ "Accessories", Page 45

6.5 Performing initial start-up

After connecting the appliance to the power supply, configure the settings for first use. First use appears when switching on for the first time or after resetting to the factory settings.

1. Press  to switch the appliance on.
 2. Follow the instructions on the display.
- ✓ The display will guide you through the programme.

Notes

- If you want to set up Home Connect now, follow the instructions in the Home Connect app.
→ "Setting up Home Connect", Page 22
- If "Demo mode" is selected, only the displays will work. You cannot dispense a beverage or run a programme.

6.6 General information

Please bear this information in mind so that you can get the best out of your appliance.

Notes

- The appliance has been programmed at the factory with standard settings for optimum operation.
- The grinder has been factory-set for optimum operation. If coffee is only dispensed drop by drop or is too thin and with too little crema, you can adjust the grinding level when the grinder is running.
→ *"Adjusting the grinding level", Page 51*
- During operation water droplets may form at the ventilation slits and on the lid of the tablet compartment.
- If you do not operate the appliance for a certain period of time, it will switch down automatically. You can change the duration in the basic settings. → *Page 56*
- For technical reasons steam can escape from the appliance.

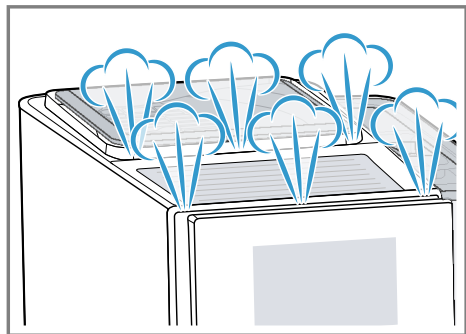

- The first beverage will not yet have its full aroma if:
 - You are using the appliance for the first time.
 - You have run a service programme.

– You have not used the appliance for a long time.

Do not drink the beverage.

Tip: You will get a stable, fine-pored crema after you have started up your appliance and dispensed a few cups.

7 Basic operation

7.1 Switching the appliance on or off

- ▶ Press .
When the appliance switches on, the display shows the logo. When the appliance is switched on or down, it will rinse automatically. When switched down, the appliance will emit steam into the drip tray for cleaning. The appliance will not rinse itself if it is still warm when switched on, or if no beverage was dispensed before it was switched down.

7.2 Dispensing beverages

Find out how to prepare a drink of your choice.

WARNING **Risk of scalding!**

Freshly prepared drinks are very hot.

- ▶ Leave drinks to cool down if necessary.
- ▶ Do not let escaping liquids or steam come into contact with your skin.

WARNING **Risk of burns!**



The milk system can become extremely hot.

- ▶ Never touch the milk system when it is hot.
- ▶ Allow the hot milk system to cool down before touching it.

Notes

- With a number of settings your coffee is prepared in several steps. Wait until the process is fully completed.
- If you are dispensing a beverage with milk, always connect a container filled with milk to the milk hose and suction pipe.
- If the milk system has not been cleaned, small amounts of milk may escape when hot water is dispensed.

Dispensing a coffee drink made from fresh beans

1. Place your pre-warmed cup under the outlet system.
2. Press "Classic", "coffeeWorld" or "XL beverages".
3. Select a beverage without milk.
- ✓ The display will show the drink and the current settings.
4. If necessary, change the settings for the drink.
 - ▶ To change the strength, press .
 - ▶ To change the aroma, press .
 - ▶ To change the per-cup quantity, press + or -.
5. Press "Start".
The coffee beans are freshly ground for each brewing process.
- ✓ The coffee is brewed and then dispensed into the cup.

Note: If you want to completely stop the current dispensing process early, press "Stop".

Tips

- You can also warm the cups before dispensing using "Cup pre-heat function" or the cup heater¹.

- You can save the drink using "Favourites" or select a previously saved drink.

Dispensing a coffee beverage with milk



WARNING

Risk of burns!

The milk system can become extremely hot.

- ▶ Never touch the milk system when it is hot.
- ▶ Allow the hot milk system to cool down before touching it.

Requirements

- The milk hose with the suction pipe is connected to the milk system.
 - The suction pipe is immersed in milk.
1. Place your pre-warmed cup under the outlet system.
 2. Press "Classic", "coffeeWorld" or "XL beverages".
 3. Select a beverage with milk.
 4. Press the beverage symbol and set the beverage parameters.
 - ▶ To change the strength, press .
 - ▶ To change the per-cup quantity, press + or -.
 - ▶ To change the milk ratio, press .
 5. Press "Start".
 - ✓ The beverage is prepared and runs into the glass.
 - ✓ After preparing the beverage, the milk system will automatically clean itself with a short jet of steam.

¹ Depending on the appliance specifications

Notes

- If you want to completely stop the current dispensing process early, press "Stop".
- If you only want to stop the current dispensing step, press "Skip".
- If you do not change any settings for approx. 30 seconds, the appliance will exit settings mode.
- The appliance saves the settings automatically.



Tips

- You can also warm the cups before dispensing using "Cup pre-heat function" or the cup heater¹.
- You can also use plant-based alternatives to milk, e.g. soya milk.
- The quality of the milk froth depends on the type of milk or plant-based alternative used.

7.3 Dispensing two cups at once

Depending on your beverage, you can make 2 cups at the same time.

Note: If the "doubleShot" or "tripleShot" function is active, the function for dispensing two cups at once is not possible.

1. Press the symbol for your desired drink.
2. Press .
- ✓ The display shows the setting .
3. Place two cups left and right underneath the beverage outlet.
4. Press "Start".
The beverage is prepared in 2 steps. The beans are ground in 2 grinding operations.
✓ The beverage is brewed and runs into the cups.
5. Wait until the process is complete.

7.4 Dispense "XL beverages"

"XL beverages" are large-capacity beverages. To place a very large vessel under the outlet, you can lift the drip plate on the "XL flap" and place your vessel in the recess of the drip tray insert underneath.

→ Fig. **18**

7.5 "doubleShot" and "tripleShot"²

Your appliance grinds the coffee two or three times.

To ensure that only pleasant-tasting and easily digestible aromatic substances are released, coffee beans are freshly ground and brewed again by the appliance.

The longer coffee brews, the more bitter substances and undesirable aromas are released. These bitter substances and undesirable aromas affect the taste and digestibility of coffee.

Notes

- If the "doubleShot" or "tripleShot" function is active, the function for dispensing two cups at once is not possible.
- The functions "doubleShot" and "tripleShot" depend on the beverage strength and beverage size selected.

7.6 Slow Brew and Cold Brew

Slow Brew and Cold Brew are slowly brewed beverages that your appliance dispenses in a pulsating beverage flow that is not continuous. This type of coffee preparation exists as a

¹ Depending on the appliance specifications

² Depending on the beverage

hot and a cold version. Dispensing of the beverage takes several minutes.

Note: Fill the water tank with fresh, cold, non-carbonated drinking water before dispensing drinks.

7.7 coffee recipes

"coffee recipes" are beverage creations for which you need additional ingredients. You will see them in the ingredients after selecting a recipe. To prepare, start the recipe and follow the step-by-step instructions on the display.

8 Favourites

Save beverages with your personal settings as a favourite.

You can mark your favourites with a colour. A favourite is a beverage with personal settings. You can change the settings at any time.

Note: To exit the settings, press ← or start dispensing the beverage.

8.1 Saving beverages from the beverage selection

1. Select a beverage from "Classic", "coffeeWorld" or "XL beverages".
2. Select the personal beverage settings.
3. Press ♥.
4. Select the required colour for the beverage.
5. Press "Save".

8.2 Saving the beverage in the menu

1. Press "Favourites".
2. Press ☺.
- ✓ The display shows all available beverages.
3. Select the required beverage.

4. Select the personal beverage settings.
5. Press "Next".
6. Select the required colour for the beverage.
7. Press "Save".

8.3 Changing beverage settings

1. Press "Favourites".
2. Select the beverage and press briefly.
3. Change the beverage settings.
4. Press ✓.
- ✓ The new settings are saved.

8.4 Deleting favourites

1. Press "Favourites".
2. Select the beverage.
3. Press the beverage for at least 3 seconds.
4. Confirm "Delete".

8.5 Sorting favourites

1. Press "Settings".
2. Press "Personalisation".
3. Press "Sort favourites".
4. Sort favourites, e.g. by use or colour.

9 Grinder

Your appliance has an adjustable grinder, which you can use to customise the grinding level of your coffee beans.

9.1 Adjusting the grinding level

Set the desired grinding level while the coffee beans are being ground.

⚠ WARNING
Risk of injury!

The grinder rotates.

- ▶ Never reach into the grinder.

ATTENTION

Risk of damage to the grinder. The grinder may be damaged if the grinding level is not set properly.

- ▶ Only set the grinding level when the grinder is running.
- ▶ Select the grinding level using the rotary selector step by step.

Grinding level	Setting
Fine grinding level for lightly roasted beans	Turn rotary selector anticlockwise
Coarse grinding level for dark-roasted beans	Turn rotary selector clockwise



The grinding level setting only takes effect after the second cup.

Tip: If the coffee is only dispensed drop by drop, set a coarser grinding level.

If the coffee is dispensed too quickly and with too little crema, set a finer grinding level.

10 Childproof lock

You can lock the appliance, to protect children against scalding and burns.

10.1 Activating the child-proof lock

Requirement: The appliance is switched on.

- ▶ Press and hold  for at least 3 seconds.
- ✓ The childproof lock is activated.

10.2 Deactivating the child-proof lock

- ▶ Press and hold  for at least 3 seconds.
- ✓ The childproof lock is deactivated.

11 Cup warming function

You can use the cup heater or "Cup preheat function" to warm your cups.

11.1 Activating and deactivating the cup heater

 **WARNING**
Risk of burns!

The cup heater can become very hot.

- ▶ Never touch the cup heater when it is hot.
- ▶ Allow the hot cup heater to cool down before touching it.

Tip: Place the cups with their base on the cup heater to warm them to optimum effect.

- ▶ You can activate or deactivate the cup heater in the basic settings.

11.2 Use "Cup preheat function"

For a fast way to warm up a single cup, you can use "Cup preheat function".

1. Place the empty cup that you want to warm up under the beverage outlet.
2. Press  "Cup preheat function". Dispensing will begin immediately.
- ✓ The amount of hot water dispensed is approximately the same as for an espresso.
3. Wait briefly.
4. Pour the water into the wash basin.

12 Home Connect

This appliance is network-capable. Connecting your appliance to a mobile device lets you control its functions via the Home Connect app, adjust its basic settings and monitor its operating status.

The Home Connect services are not available in every country. The availability of the Home Connect function depends on the availability of the Home Connect services in your country. You can find information about this at: www.home-connect.com.

To be able to use Home Connect, you must first set up the connection to the WLAN home network (Wi-Fi¹) and to the Home Connect app.

The Home Connect app guides you through the entire login process. Follow the instructions, noting the information in the Home Connect app.

Notes

- Please note the safety precautions in this instruction manual and make sure that they are also observed when operating the appliance via the Home Connect app.
→ "Safety", Page 39
- Operating the appliance on the appliance itself always takes priority. During this time it is not possible to operate the appliance using the Home Connect app.
- In networked standby mode, the appliance requires a maximum of 2 W.

12.1 Setting up Home Connect

Requirement: The appliance is receiving signals from the WLAN home network (Wi-Fi) at its installation location.

1. Scan the following QR code.



You can install the Home Connect app and connect your appliance via the QR code.

2. Follow the instructions in the Home Connect app.

Note: Bluetooth is used only for connection. After this process Bluetooth is automatically disconnected.

12.2 Home Connect settings

Adapt Home Connect to your needs. You can find the Home Connect settings in the basic settings for your appliance. Which settings the display shows will depend on whether Home Connect has been set up and whether the appliance is connected to your home network.

¹ Wi-Fi is a registered trademark of the Wi-Fi Alliance.

Overview of the Home Connect settings

You can find an overview of the Home Connect settings and network settings here.

Basic setting	Selection	Description
WiFi connection	On Off	Switch off the wireless module during long absences or to save energy Note: In networked standby mode your appliance requires max. 2 W.
Software update	-	Note: This setting is only available with a software update.
Remote start	On Off	Switch remote start on the appliance on and off Note: If remote start has been deactivated, it is only possible to switch down the appliance via the Home Connect app, but not switch on the appliance.
Add mobile device	-	Connect the appliance to the Home Connect app or additional accounts
Delete network settings	-	Note: You cannot operate your appliance via the "Home Connect" app without a network connection.
Network information	-	Display network information and appliance information

12.3 Operating the appliance with the Home Connect app

You can use the Home Connect app to set and start the appliance remotely.

WARNING

Risk of scalding!

A remote start via the Home Connect app while the appliance is unattended may cause scalding to third parties.

- ▶ Do not reach under the beverage outlet when dispensing drinks.
- ▶ Keep persons, particularly children, away from the appliance.

Requirements

- The appliance is connected to the power supply.
- The appliance is connected to Wi-Fi and the Home Connect app.
- ▶ To start your home appliance via the Home Connect app, activate remote start as well.

As soon as the appliance is connected to Home Connect,  lights up on the control panel. The appliance is set to remote operation from this moment and you can change the settings of your home appliance using the Home Connect app.

12.4 Remote diagnostics

Customer Service can use Remote Diagnostics to access your appliance if you contact them, have your appliance connected to the Home Connect server and if Remote Diagnostics is available in the country in which you are using the appliance.

Tip: For further information and details about the availability of Remote Diagnostics in your country, please visit the service/support section of your local website: *www.home-connect.com*.

12.5 Software update

You can use this function to update the software of your appliance, e.g. for optimisation, troubleshooting or safety-relevant updating.

Prerequisites

- You are a registered Home Connect user.
- The Home Connect app is installed on your mobile device.
- The appliance is connected to the Home Connect server.

The Home Connect app informs you about available software updates. You can find the current software version in the Home Connect app under the appliance information for the appliance.

Once download is successful, you can start installation via the Home Connect app if you are in your home network (Wi-Fi). The Home Connect app informs you once installation is successful.

Notes

- The software update consists of two steps.
 - The first step is downloading.
 - The second step is installation on your appliance.

- You can continue to use your appliance during downloading. Depending on your personal settings in the Home Connect app, software updates can also be set to download automatically.
- Installation takes a few minutes. You cannot use your appliance during installation.
- We recommend you install security updates as soon as possible.

12.6 Data protection

Please see the information on data protection.

The first time your appliance is registered on a home network connected to the Internet, your appliance will transmit the following types of data to the Home Connect server (initial registration):

- Unique appliance identification (consisting of appliance codes as well as the MAC address of the installed Wi-Fi communication module).
- Security certificate of the Wi-Fi communication module (to ensure a secure data connection).
- The current software and hardware version of your appliance.
- Status of any previous resetting to factory settings.

This initial registration prepares the Home Connect functions for use and is only required when you want to use the Home Connect functions for the first time.

Note: Please note that the Home Connect functions can only be utilised with the Home Connect app. Information on data protection can be retrieved in the Home Connect app.

13 Basic settings

You can configure the basic settings for your appliance to meet your needs and call up additional functions.

13.1 Changing the basic settings

1. Press "Settings".
- ✓ The display shows the list of basic settings.
2. Change the required basic setting.
- ✓ The appliance saves the basic setting automatically.
3. To exit the basic settings, press ←.

13.2 Overview of the basic settings

You can find an overview of the basic settings here.

Basic setting	Selection	Use
Beverage settings	Brewing temperature	Setting the brewing temperature in stages
	Milk sequence	Select the sequence for milk and coffee
	Americano sequence	Select the sequence for hot water and coffee
	Latte macchiato pause	Selecting the length of the pause between milk and coffee
	Resetting beverage parameters	Reset the beverage settings
Appliance settings	Cup heater ¹	Switch the cup heater on or off
	Automatic switch-off	Setting the time after which the appliance switches to standby mode Note: A lengthy time until automatic switch-down may increase the energy consumption.
	Display brightness	Set the brightness in steps
	Tones	<ul style="list-style-type: none"> ▪ Switch sounds on and off ▪ Set the volume
	Water hardness	Setting the water hardness
	Language	Set the language

¹ Depending on the appliance specifications

Basic setting	Selection	Use
	Factory settings	Resetting the appliance to the factory settings
Personalisation	Start category	Set the menu display after switching on, e.g. "Classic"
	Sort favourites	Set the sequence of Favourites
Home Connect	Information about Home Connect	→ <i>"Setting up Home Connect"</i> , Page 53
Appliance information	Beverage counter	Display the number of beverages dispensed
	Cleaning information	Time until the water filter should next be changed or a service programme started
	Version information	Display network information and appliance information
	Licence information	Display FOSS licence text
Mode		Switch between standard mode and demo mode

14 Cleaning and servicing

14.1 Dishwasher-safe components

Here you can find an overview of the components you can clean in the dishwasher.

ATTENTION

Some components are sensitive to heat and may be damaged if they are cleaned in a dishwasher.

- ▶ Follow the operating instructions of the dishwasher.
- ▶ Only clean dishwasher-safe components in the dishwasher.
- ▶ Only use programmes that do not heat the components above 60 °C.

Dishwasher-safe

- Drip tray
- Drip plate
- Drip tray insert
- Coffee dregs container
- Milk system
- Milk hose and suction pipe
- Drain Pan (removable red element in brewing chamber)
- Deflector Pomace (removable red element in brewing chamber)



Not dishwasher-safe

- Water tank
- Water tank lid
- Aroma lid
- Brewing unit
- Beverage dispenser cover



14.2 Cleaning agent

Only use suitable cleaning agents.

ATTENTION

Unsuitable cleaning products may damage the surfaces of the appliance.

- ▶ Do not use harsh or abrasive detergents.
- ▶ Do not use cleaning agents containing alcohol or spirits.
- ▶ Do not use hard scouring pads or cleaning sponges.

Unsuitable cleaning and descaling agents may damage the appliance.

- ▶ Do not use pure citric acid, vinegar or any vinegar-based agents to descale the appliance.
- ▶ Do not use descaling agent with phosphoric acid.
- ▶ Only use cleaning tablets and descaling tablets that have been specially developed for the appliance.
→ "Accessories", Page 45

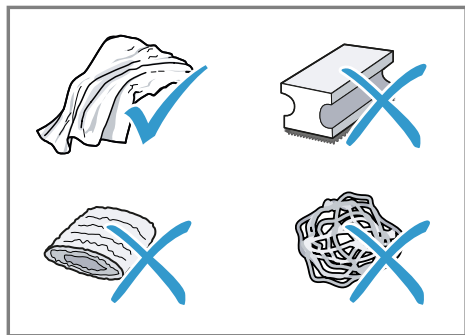

Tips

- Wash new sponge cloths thoroughly to remove any salt adhering to them. Salt can cause rust film to develop on stainless steel surfaces.
- Always remove any residues of limescale, coffee, milk and cleaning/descaling solutions immediately to prevent corrosion.

14.3 Cleaning the appliance

⚠ WARNING

Risk of electric shock!

An ingress of moisture can cause an electric shock.

- ▶ Never immerse the appliance or the power cord in water.
- ▶ Liquids must not be spilled on the appliance plug connection.
- ▶ Do not use steam- or high-pressure cleaners to clean the appliance.

⚠ WARNING

Risk of burns!

Some parts of the appliance become very hot.

- ▶ Never touch hot appliance parts.
- ▶ After use, allow hot appliance parts to cool down before touching.

1. Clean the housing, the high-gloss surfaces and the control panel with the enclosed microfibre cloth.
2. Clean the outlet system with a soft, damp cloth after beverages have been dispensed.
3. Rinse the water tank with fresh, clean water.
4. If the appliance has not been used for a long time, e.g. after a holiday, clean the entire appliance, including moving parts such as the brewing unit or water tank.

Note: The appliance will rinse itself automatically if you switch it on when it is cold or switch it down after it has dispensed coffee. The system is therefore self-cleaning.

14.4 Cleaning the drip tray and coffee dregs container

Clean and empty the drip tray and coffee dregs container every day to prevent deposits. Follow the illus-

trated instructions at the beginning of this manual.

→ Fig. **19** - **20**

14.5 Service programmes

Use the service programmes if you insert or remove a water filter or in order to clean your appliance thoroughly. Your appliance will tell you when you need to perform a service programme, e.g. cleaning.

ATTENTION

Improper cleaning and descaling or a delay in doing so may damage the appliance.

- ▶ Immediately perform the descaling process in accordance with the instructions.
- ▶ Only use cleaning tablets in the tablet compartment.
- ▶ Do not put descaling tablets or other products in the tablet compartment.

Overview of service programmes

You can find an overview of the service programmes here.

WARNING

Risk of burns!

The milk system can become extremely hot.

- ▶ Never touch the milk system when it is hot.
- ▶ Allow the hot milk system to cool down before touching it.

Notes

- The start image shows the remaining number of beverages that can be dispensed until running the programme and the duration.
- If a service programme is interrupted, e.g. due to a power failure, the appliance will automatically run the service programme "Special rinsing". The appliance is then ready for use again.

Notes



- The display indicates the progress of the descaling or cleaning process.
- If your appliance has been locked, you can only operate it again once the descaling process has been carried out.







Tips

- In addition to the automatic rinsing process, also remove and clean the brewing unit regularly.
- To make the descaling tablets dissolve better and faster, use luke-warm water for the service programmes.

Using the service programmes

1. Press .
 2. Press the symbol for the required programme.
- ✓ Display indicates progress of the programme.

	INTENZA filter	Insert, replace or remove the water filter
	Milk system cleaning	Rinse the milk system automatically.

	Calc'n Clean	<ul style="list-style-type: none"> Combine cleaning and descaling Remove residues of limescale and coffee from the pipes
	Cleaning	Remove residues of coffee from the pipes
	Descaling	Remove residues of limescale from the pipes
	Brewing unit cleaning	The display shows optimum cleaning of the brewing unit step by step.
	Beverage outlet cleaning	The display shows optimum cleaning of the outlet step by step.
	Residual water drainage	Drain the pipes to protect the appliance during transport or storage

Tips

- If you are starting the "Descaling" or "Calc'n Clean" programme, keep a container with a capacity of min. 1 l at the ready.
- If you use a water filter, this will prolong the time until you have to run a service programme.
- You can combine "Descaling" and "Cleaning" with the "Calc'n Clean" service programme.

15 Troubleshooting

You can rectify minor faults on your appliance yourself. Read the troubleshooting information before contacting after-sales service. This will avoid unnecessary costs.

Tip: Permanently connect your appliance to the Home Connect app to automatically receive software updates. This allows errors to be eliminated, performance to be improved and new functions to be made available.

WARNING

Risk of electric shock!

Improper repairs are dangerous.

- Repairs to the appliance should only be carried out by trained specialist staff.
- Only use genuine spare parts when repairing the appliance.
- If the power cord of this appliance is damaged, it must be replaced by the manufacturer, the manufacturer's Customer Service or a similarly qualified person in order to prevent any risk.

Fault	Cause and troubleshooting
Appliance no longer responds.	Appliance has a fault. <ol style="list-style-type: none"> 1. Pull out the mains plug and wait 60 seconds. 2. Re-insert the mains plug.
Home Connect is not working properly.	Different causes are possible. <ul style="list-style-type: none"> ▶ Go to www.home-connect.com.
Appliance only dispenses water, not coffee.	Empty bean container is not detected by the appliance. <ul style="list-style-type: none"> ▶ Pour in coffee beans.
	Coffee shaft on brewing unit is blocked. <ul style="list-style-type: none"> ▶ Clean the brewing unit.
	Coffee beans are too oily and do not fall into the grinder. <ul style="list-style-type: none"> ▶ Gently tap the bean container. ▶ Change the coffee variety. ▶ Do not use oily beans. ▶ Clean the empty bean container with a damp cloth.
	Brewing unit is not inserted properly. <ol style="list-style-type: none"> 1. Check whether the brewing unit is inserted correctly and is securely locked. 2. Push the red lever up to the left. 3. Insert the brewing unit cover.
Appliance is not dispensing milk froth.	Milk system is soiled. <ul style="list-style-type: none"> ▶ Clean the milk system by hand or in the dishwasher.
	Milk tube not immersed in milk. <ul style="list-style-type: none"> ▶ Use more milk. ▶ Check whether the milk tube is immersed in the milk.
	Heavy build-up of limescale in the appliance. <ul style="list-style-type: none"> ▶ Descale the appliance.
No milk intake by the milk system.	The milk system is assembled incorrectly. <ul style="list-style-type: none"> ▶ Assemble the milk system correctly.
	Milk tube not immersed in milk. <ul style="list-style-type: none"> ▶ Use more milk. ▶ Check whether the milk tube is immersed in the milk.
Milk froth is too cold.	Milk is too cold. <ul style="list-style-type: none"> ▶ Use lukewarm milk.
Cold-brewed beverage is not cold enough.	Water in water tank is warm. <ol style="list-style-type: none"> 1. Fill the water tank with fresh, cold, non-carbonated drinking water. 2. You can add ice cubes to cool the beverage down even more.

Fault	Cause and troubleshooting
Appliance is not dispensing hot water.	Milk system is soiled. ▶ Clean the milk system by hand or in the dishwasher.
Appliance is not dispensing drinks.	Air is in the water filter. 1. Immerse the water filter in water with the opening facing upwards until no more air bubbles escape. 2. Reinsert the filter. ▶ Firmly press the water filter straight down into the tank connection.
	Residues of limescale remover are blocking the water tank. 1. Remove the water tank. 2. Clean the water tank thoroughly. 3. Release the float and make the float movable again.
There is dripping water on the inner floor of the appliance.	Drip tray was removed too soon. ▶ Wait a few seconds after the last drink was dispensed before removing the drip tray.
Brewing unit cannot be removed.	Locking device cannot be released, brewing unit is jammed. ▶ Switch the appliance down and back on after 3 minutes.
Grinder won't start.	Appliance is too hot. 1. Disconnect the appliance from the power supply with the mains switch. 2. Wait 1 hour so the appliance can cool down.
Grinder is not grinding any coffee beans despite full bean container.	Coffee beans are too oily and do not fall into the grinder. ▶ Gently tap the bean container. ▶ Change the coffee variety. ▶ Do not use oily beans. ▶ Clean the empty bean container with a damp cloth.
Coffee or milk froth quality varies widely.	Build-up of limescale in the appliance. ▶ Descale the appliance.
Milk froth quality varies widely.	Milk froth quality depends on the type of milk or plant-based alternative used. ▶ Optimise the result through the selection of the milk or vegetable-based drink type.
Coffee is not dispensed or has slowed to a trickle. Set quantity is not reached.	Grinding level is set too fine. ▶ Set a coarser grinding level. → <i>"Adjusting the grinding level", Page 51</i> Heavy build-up of limescale in the appliance. ▶ Descale the appliance.

Fault	Cause and troubleshooting
Coffee is not dispensed or has slowed to a trickle. Set quantity is not reached.	<p>Air is in the water filter.</p> <ol style="list-style-type: none"> 1. Immerse the water filter in water with the opening facing upwards until no more air bubbles escape. 2. Reinsert the filter. <hr/> <p>Appliance is soiled.</p> <ul style="list-style-type: none"> ▶ Clean the brewing unit. ▶ Descale and clean the appliance.
Coffee has no crema.	<p>Type of coffee is not optimal.</p> <ul style="list-style-type: none"> ▶ Use a coffee variety with a higher proportion of Robusta beans. ▶ Use beans with a darker roast. <hr/> <p>Coffee beans are no longer freshly roasted.</p> <ul style="list-style-type: none"> ▶ Use fresh coffee beans. <hr/> <p>Grinding level is not appropriate for coffee beans.</p> <ul style="list-style-type: none"> ▶ Adjust the grinding level to a finer setting. <p>→ <i>"Adjusting the grinding level", Page 51</i></p>
Coffee is too acidic.	<p>Grinding level is set too coarse.</p> <ul style="list-style-type: none"> ▶ Adjust the grinding level to a finer setting. <p>→ <i>"Adjusting the grinding level", Page 51</i></p> <hr/> <p>Type of coffee is not optimal.</p> <ul style="list-style-type: none"> ▶ Use a coffee variety with a higher proportion of Robusta beans. ▶ Use beans with a darker roast.
Coffee is too bitter.	<p>Grinding level is set too fine.</p> <ul style="list-style-type: none"> ▶ Adjust the grinding level to a coarser setting. <p>→ <i>"Adjusting the grinding level", Page 51</i></p> <hr/> <p>Type of coffee is not optimal.</p> <ul style="list-style-type: none"> ▶ Change the coffee variety.
Coffee tastes burnt.	<p>Grinding level is set too fine.</p> <ul style="list-style-type: none"> ▶ Adjust the grinding level to a coarser setting. <p>→ <i>"Adjusting the grinding level", Page 51</i></p> <hr/> <p>Type of coffee is not optimal.</p> <ul style="list-style-type: none"> ▶ Change the coffee variety. <hr/> <p>Brewing temperature is too high.</p> <ul style="list-style-type: none"> ▶ Adjust the brewing temperature to a lower setting.
Coffee grounds are not compact and are too wet.	<p>The grinding level is not set optimally.</p> <ul style="list-style-type: none"> ▶ Adjust the grinder to a coarser or finer setting. <p>→ <i>"Adjusting the grinding level", Page 51</i></p> <hr/> <p>Coffee beans are too oily.</p> <ul style="list-style-type: none"> ▶ Use a different type of bean.

Fault	Cause and troubleshooting
Display shows "Please insert brewing unit."	<p>Cover is wrongly inserted.</p> <ol style="list-style-type: none"> 1. Check whether the brewing unit is inserted correctly and is securely locked. 2. Push the red lever up to the left. 3. Insert the brewing unit cover.
Display shows "Please fill water tank." despite the fact that the water tank is full.	<p>Water tank is wrongly inserted.</p> <ul style="list-style-type: none"> ▶ Insert the water tank correctly. <p>Carbonated water is in the water tank.</p> <ul style="list-style-type: none"> ▶ Fill the water tank with fresh, cold, non-carbonated mains water.
	<p>Float is stuck in the water tank.</p> <ol style="list-style-type: none"> 1. Remove the water tank. 2. Clean the water tank thoroughly. 3. Release the float and make the float movable again.
	<p>New water filter was not rinsed as per instructions.</p> <ol style="list-style-type: none"> 1. Rinse the water filter according to the instructions. 2. Place the water filter into operation.
	<p>Air is in the water filter.</p> <ol style="list-style-type: none"> 1. Immerse the water filter in water with the opening facing upwards until no more air bubbles escape. 2. Reinsert the filter.
	<p>Water filter is old.</p> <ul style="list-style-type: none"> ▶ Insert a new water filter.
	<p>Limescale deposits in the water tank are blocking the system.</p> <ol style="list-style-type: none"> 1. Clean the water tank thoroughly. 2. Start the descaling programme.
Display shows "Please clean brewing unit."	<p>Brewing unit is soiled.</p> <ul style="list-style-type: none"> ▶ Clean the brewing unit.
	<p>Mechanism of brewing unit is stiff.</p> <ul style="list-style-type: none"> ▶ Clean the brewing unit.
Display shows "Over-voltage or under-voltage".	<p>There are problems with the power supply.</p> <ul style="list-style-type: none"> ▶ Only operate the appliance at 220–240 V ~.
Display shows "Error in water system. Please restart appliance."	<p>Appliance has a fault.</p> <ol style="list-style-type: none"> 1. Pull out the mains plug and wait 60 seconds. 2. Re-insert the mains plug.

Fault	Cause and troubleshooting
Display very frequently shows "Please run Calc'n Clean programme!".	Decalcified water still contains small amounts of lime. 1. Insert a new water filter. 2. Set the corresponding water hardness. <hr/> Incorrect or too little descaling agent used. ▶ When descaling, only use suitable tablets.

16 Transportation, storage and disposal

16.1 Activating "Residual water drainage"

Protect your appliance from frost during transport and storage.

ATTENTION

Residues of liquid in the appliance may damage it during transport or storage.

- ▶ Empty the pipe system before transport or storage.
1. Run the "Residual water drainage" programme.
→ *"Overview of service programmes", Page 59*
 2. Disconnect the appliance from mains power supply.

16.2 Disposing of old appliance

Valuable raw materials can be used by recycling.

1. Unplug the appliance from the mains.
2. Cut through the power cord.
3. Dispose of the appliance in an environmentally friendly manner. Information about current disposal methods are available from your specialist dealer or local authority.



This appliance is labelled in accordance with European Directive 2012/19/EU concerning used electrical and electronic appliances (waste electrical and electronic equipment - WEEE). The guideline determines the framework for the return and recycling of used appliances as applicable throughout the EU.

17 Customer Service

You can obtain function-relevant and storable genuine spare parts from our Customer Service for up to 10 years from the date on which your appliance was placed on the market. For more information, please contact our Customer Service team.

Note: Under the terms of the manufacturer's warranty the use of Customer Service is free of charge.

Detailed information about the warranty period and the warranty conditions in your country is available via the QR code on the enclosed document on service contacts and warranty conditions, from our customer service or on our website.

You can find the contact details for our customer service via the QR code on the enclosed document on

service contacts and warranty conditions or on our website.

You can find the information required as per Regulation (EU) 2023/826 online at siemens-home.bsh-group.com on the product and service pages for your appliance, in the area of user manuals and additional documents.

17.1 Product number (E-Nr.), production number (FD) and consecutive numbering (Z-Nr.)

If you contact Customer Service, you will require the product number (E-Nr.), the production number (FD) and the consecutive numbering (Z-Nr.), which you can find on the appliance's rating plate.

Make a note of your appliance's details and the Customer Service telephone number to find them again quickly.

18 Technical specifications

Voltage	220– 240 V ~
Frequency	50 Hz
Connection rating	1500 W
Maximum static pump pressure	19 bar
Maximum capacity of water tank (without filter)	2,4 l
Maximum capacity of bean container	320 g
Length of the power cable	100 cm

Appliance height	380 mm
Appliance width	309 mm
Appliance depth	467 mm
Weight, empty	9,6-10,5 kg
Type of grinder	Ceramic

18.1 Information regarding Free and Open Source Software

This product includes software components that are licensed by the copyright holders as free software or open source software.

The applicable licence information is stored on your home appliance. You can also access the applicable licence information via your Home Connect app: "Profile -> Legal information -> Licence Information".¹ You can also download the licence information on the brand product website. (Please search on the product website for your appliance model and additional documents). Alternatively, you can request the relevant information from oss-request@bshg.com or BSH Hausgeräte GmbH, Carl-Wery-Str. 34, 81739 Munich, Germany.

The relevant source code will be made available on request.

Please send your request to oss-request@bshg.com or BSH Hausgeräte GmbH, Carl-Wery-Str.34, 81739 Munich, Germany.

Subject: „OSSREQUEST“

The cost of performing your request will be charged to you. This offer is valid for three years from the date of purchase or at least as long as we offer support and spare parts for the relevant appliance.

¹ Depending on the appliance specifications

19 Declaration of Conformity

BSH Hausgeräte GmbH hereby declares that the appliance with Home Connect functionality conforms to the essential requirements and other relevant provisions of Directive 2014/53/EU.

A detailed RED Declaration of Conformity can be found online at siemens-home.bsh-group.com among the additional documents on the product page for your appliance.



Hereby, BSH Hausgeräte GmbH declares that the appliance with Home Connect functionality is in compliance with relevant statutory requirements.¹ A detailed Declaration of Conformity can be found online at siemens-home.bsh-group.com/uk/ among the additional documents on the product page for your appliance.¹



2.4 GHz band (2400–2483.5 MHz): Max. 100 mW

5 GHz band (5150–5350 MHz + 5470–5725 MHz): max. 200 mW

	BE	BG	CZ	DK	DE	EE	IE	EL	ES
	FR	HR	IT	CY	LI	LV	LT	LU	HU
	MT	NL	AT	PL	PT	RO	SI	SK	FI
	SE	NO	CH	TR	IS	UK (NI)			

5 GHz WLAN (Wi-Fi): For indoor use only.

AL	BA	MD	ME	MK	RS	UK	UA
----	----	----	----	----	----	----	----

5 GHz WLAN (Wi-Fi): For indoor use only.

19.1 Statement of Compliance for Great Britain

The full Statement of Compliance according to the Product Security and Telecommunications Infrastructure (Security Requirements for Relevant Connectable Products) Regulations 2023 can be found online at www.siemens-home.bsh-group.com/uk/home among the additional docu-

ments on the product page for your appliance.

Product type

This statement of compliance covers the products described in this information for use whose model identifier group is seen on the title page. The full model identifier is made up of the characters before the slash in the product number (E no.) which can be found on the rating plate. Alternat-

¹ Only applies to Great Britain

en Declaration of Conformity

ively, you can also find the model identifier in the first line of the UK Energy Label.

Name and address of manufacturer

BSH Hausgeräte GmbH, Carl-Wery-Strasse 34, 81739 München, Germany

This statement of compliance is prepared by the manufacturer.

The manufacturer, BSH Hausgeräte GmbH deems that it has complied with

- provision 5.1-1 of ETSI EN 303 645 v2.1.1 and, where relevant, provision 5.1-2 of ETSI EN 303 645 v2.1.1;
- provision 5.2-1 of ETSI EN 303 645 v2.1.1;
- provision 5.3-13 of ETSI EN 303 645 v2.1.1.

Support period

BSH Hausgeräte GmbH will provide security updates that are necessary to maintain the main functions free of charge until at least 28/02/2034.

Vous pouvez trouver d'autres informations et explications en ligne. Scannez le code QR sur la page de titre.



Table des matières

1 Sécurité	70	7.3 Préparer deux tasses à la fois	82
1.1 Définition des mots signaux	70	7.4 Préparer "XL beverages"	82
1.2 Indications générales	70	7.5 "doubleShot" et "tripleShot" ¹ ...	83
1.3 Conformité d'utilisation	71	7.6 Slow Brew et Cold Brew	83
1.4 Restrictions du périmètre utilisateurs	71	7.7 Recettes de café	83
1.5 Consignes de sécurité	71	8 Favoris	83
2 Protection de l'environnement et économies d'énergie	74	8.1 Enregistrer une boisson à partir de la sélection des boissons	83
2.1 Élimination de l'emballage	74	8.2 Enregistrer la boisson dans le menu	83
2.2 Économies d'énergie	74	8.3 Modifier les réglages des boissons	84
3 Installation et branchement	75	8.4 Effacer un favori	84
3.1 Contenu de la livraison	75	8.5 Trier les favoris	84
3.2 Installer et raccorder l'appareil	75	9 Moulin	84
4 Description de l'appareil	75	9.1 Régler le degré de mouture ...	84
4.1 Appareil	75	10 Sécurité enfants	85
4.2 Cuvette d'égouttage	76	10.1 Activer la sécurité enfants	85
4.3 Bandeau de commande	76	10.2 Désactiver la sécurité enfants	85
5 Accessoires	77	11 Fonctionnalité de préchauffage des tasses	85
6 Avant la première utilisation	77	11.1 Activer et désactiver le chauffe-tasses	85
6.1 Préparer et nettoyer l'appareil	77	11.2 Utiliser "Fonctionnalité de préchauffage des tasses"	85
6.2 Déterminer la dureté de l'eau	78	12 Home Connect	85
6.3 Aperçu des degrés de dureté de l'eau	78	12.1 Configurer Home Connect	86
6.4 Utiliser le filtre à eau	79	12.2 Réglages Home Connect	86
6.5 Première mise en service	79	12.3 Utiliser l'appareil avec l'appli Home Connect	87
6.6 Indications générales	80	12.4 Diagnostic à distance	88
7 Utilisation	80	12.5 Mise à jour logicielle	88
7.1 Allumer ou éteindre l'appareil	80		
7.2 Préparation de boisson	81		

¹ Par boisson

12.6 Protection des données	88	16 Transport, stockage et élimination	99
13 Réglages de base	89	16.1 Activer "Vidange de l'eau résiduelle"	99
13.1 Modifier les réglages de base	89	16.2 Mettre au rebut un appareil usagé	99
13.2 Aperçu des réglages de base	89	17 Service après-vente	100
14 Nettoyage et entretien	90	17.1 Numéro de produit (E-Nr.), numéro de fabrication (FD) et numéro de série (Z-Nr.)	100
14.1 Nettoyage au lave-vaisselle ..	90	18 Données techniques	100
14.2 Produits de nettoyage	91	18.1 Informations concernant les logiciels libres et open source	101
14.3 Nettoyer l'appareil	92	19 Déclaration de conformité ...	101
14.4 Nettoyer la cuvette d'égouttage et le bac à marc de café	92		
14.5 Programmes d'entretien	92		
15 Dépannage	94		



1 Sécurité

Respectez les consignes de sécurité suivantes.

1.1 Définition des mots signaux

Vous trouverez ici la signification des mots signaux utilisés dans cette notice.

AVERTISSEMENT

Respectez ces instructions afin d'éviter toute blessure grave ou mortelle.

ATTENTION

Respectez ces instructions afin d'éviter tout dommage à l'appareil ou tout autre dommage matériel.

Remarque : Cela indique des informations importantes.

1.2 Indications générales

- Lisez attentivement cette notice.
- Conservez la notice ainsi que les informations produit en vue d'une réutilisation ultérieure ou pour un futur nouveau propriétaire.
- Ne branchez pas l'appareil si ce dernier a été endommagé durant le transport.

1.3 Conformité d'utilisation

Utilisez l'appareil uniquement :

- pour préparer des boissons chaudes.
- pour préparer des boissons infusées à froid.
- dans des espaces fermés de la maison et dans des applications similaires telles que : dans les cuisines destinées aux employés des entreprises, bureaux et autres environnements de travail ; dans les exploitations agricoles ; par les clients dans les hôtels, motels et autres environnements résidentiels typiques ; dans les chambres d'hôtes.
- jusqu'à une altitude maximale de 2000 m au-dessus du niveau de la mer.

1.4 Restrictions du périmètre utilisateurs

Les enfants de 8 ans et plus, les personnes souffrant d'un handicap physique, sensoriel ou mental ou ne détenant pas l'expérience et/ou les connaissances nécessaires pourront utiliser cet appareil à condition de le faire sous surveillance, ou que son utilisation sûre leur ait été enseignée et qu'ils aient compris les dangers qui en émanent.

Les enfants ne sont pas autorisés à jouer avec l'appareil.

Les enfants ne doivent en aucun cas s'occuper du nettoyage et de la maintenance utilisateur, sauf s'ils sont âgés de 8 ans et plus et agissent sous surveillance.

Les enfants de moins de 8 ans doivent être tenus à distance de l'appareil et du cordon d'alimentation secteur.

1.5 Consignes de sécurité

⚠ AVERTISSEMENT – Risque d'asphyxie !

Les enfants risquent de s'envelopper dans les matériaux d'emballage ou de les mettre sur la tête et de s'étouffer.

- ▶ Conserver les matériaux d'emballage hors de portée des enfants.
- ▶ Ne jamais laisser les enfants jouer avec les emballages.

Les enfants risquent d'inhalier ou d'avaler des petits morceaux et s'étouffer.

- ▶ Conserver les petites pièces hors de portée des enfants.
- ▶ Ne pas laisser les enfants jouer avec les petites pièces.

⚠ AVERTISSEMENT – Risque d'électrocution !

Les installations non conformes sont dangereuses.

- ▶ Pour le raccordement et l'utilisation de l'appareil, respectez impérativement les indications figurant sur la plaque signalétique.
- ▶ L'appareil doit être branché uniquement à une source d'alimentation avec courant alternatif à l'aide d'une prise murale correctement installée et reliée à la terre.
- ▶ Le système à conducteur de protection de l'installation électrique de la maison doit être conforme.

Un appareil endommagé ou un cordon d'alimentation secteur endommagé est dangereux.

- ▶ N'utilisez jamais un appareil endommagé.
- ▶ Ne jamais faire fonctionner l'appareil avec une surface fissurée ou cassée.
- ▶ Ne tirez jamais sur le cordon d'alimentation secteur pour débrancher l'appareil du secteur. Débranchez toujours la fiche du cordon d'alimentation secteur.
- ▶ Si l'appareil ou le cordon d'alimentation secteur est endommagé, débranchez immédiatement le cordon d'alimentation secteur ou coupez le fusible dans le boîtier à fusibles.
- ▶ Appelez le service après-vente. → *Page 100*

Les réparations non conformes sont dangereuses.

- ▶ Seul un personnel dûment qualifié peut entreprendre des réparations sur l'appareil.
- ▶ Seules des pièces de rechange d'origine peuvent être utilisées pour réparer l'appareil.
- ▶ Afin d'écartier tout danger quand le cordon d'alimentation secteur de cet appareil est endommagé, seul le fabricant ou son service après-vente ou toute autre personne de qualification équivalente est habilité à le remplacer.

L'infiltration d'humidité peut occasionner un choc électrique.

- ▶ Ne jamais plonger l'appareil ou le cordon d'alimentation secteur dans l'eau.
- ▶ Veiller à ce qu'aucun liquide ne coule sur le raccordement de l'appareil.
- ▶ Utiliser l'appareil uniquement dans des pièces fermées.
- ▶ Ne jamais exposer l'appareil à une forte chaleur ou humidité.

- ▶ Ne pas utiliser de nettoyeur vapeur ou haute pression pour nettoyer l'appareil.

⚠ AVERTISSEMENT – Risque d'incendie !

L'appareil devient chaud.

- ▶ Aérer suffisamment l'appareil.

- ▶ Ne jamais utiliser l'appareil dans une armoire.

Il est dangereux d'utiliser un cordon d'alimentation secteur avec une rallonge ou un adaptateur non autorisé.

- ▶ Ne pas utiliser de rallonge ni de bloc multiprise.

- ▶ Utiliser uniquement des adaptateurs et cordons d'alimentation secteur agréés par le fabricant.

- ▶ Si le cordon d'alimentation secteur est trop court et qu'aucun cordon d'alimentation plus long n'est disponible, contacter un électricien spécialisé pour adapter l'installation domestique.

⚠ AVERTISSEMENT – Risque d'ébouillantage !

Certaines pièces de l'appareil deviennent très chaudes.

- ▶ Ne touchez jamais les pièces chaudes de l'appareil.

- ▶ Laisser refroidir les pièces chaudes de l'appareil après utilisation et avant de les toucher.

⚠ AVERTISSEMENT – Risque d'échaudures !

Les boissons fraîchement préparées sont très chaudes.

- ▶ Si nécessaire, laisser refroidir les boissons.

- ▶ Éviter tout contact entre la peau et les liquides et vapeurs qui s'échappent.

Le démarrage à distance sans surveillance avec l'application Home Connect peut entraîner des brûlures pour des tiers.

- ▶ Ne pas mettre la main sous le distributeur de boissons pendant que la boisson est versée.

- ▶ Les personnes, notamment les enfants, doivent être tenues à distance de l'appareil.

⚠ AVERTISSEMENT – Risque de blessure !

Une utilisation inappropriée de l'appareil peut être dangereuse pour l'utilisateur.

- ▶ Pour éviter des blessures, utiliser l'appareil uniquement conformément à son emploi prévu.

Pincement des doigts lors de la fermeture de la porte de l'appareil.

- ▶ Attention à ne pas se coincer les doigts à la fermeture de la porte.

Le moulin tourne.

- ▶ Ne jamais mettre les mains dans le moulin.

⚠ AVERTISSEMENT – Danger : magnétisme !

L'appareil contient des aimants permanents. Ceux-ci peuvent influencer sur des implants électroniques, par exemple des stimulateurs cardiaques ou des pompes à insuline.

- ▶ Les personnes portant un implant électronique doivent respecter une distance minimum de 10 cm par rapport à l'appareil et au réservoir d'eau retiré.

⚠ AVERTISSEMENT – Risque de préjudice pour la santé !

Pendant la filtration, il peut y avoir une légère augmentation de la teneur en potassium, ce qui peut affecter les patients dialysés et les personnes souffrant d'une maladie rénale.

- ▶ Consulter un médecin avant l'utilisation en cas de maladie rénale ou de régime spécial à base de potassium.

Les salissures sur l'appareil peuvent nuire à la santé.

- ▶ Respecter les consignes de nettoyage relatives à l'hygiène.
- L'eau du circuit d'eau chaude peut être dangereuse pour la santé.
- ▶ Utiliser l'appareil uniquement avec de l'eau potable fraîche et froide, non gazeuse.

2 Protection de l'environnement et économies d'énergie

2.1 Élimination de l'emballage

Les emballages sont écologiques et recyclables.

- ▶ Veuillez éliminer les pièces détachées après les avoir triées par matière.



Éliminez l'emballage en respectant l'environnement.

2.2 Économies d'énergie

Si vous respectez ces consignes, votre appareil consommera encore moins d'énergie.

Régler l'intervalle d'arrêt automatique sur la plus petite valeur.

- ✓ Si l'appareil n'est pas utilisé, il s'éteint plus tôt.

→ "Réglages de base", Page 89

Ne pas interrompre prématurément la préparation de boisson.

- ✓ La quantité d'eau ou de lait chauffée est utilisée de façon optimale.

Détartre régulièrement l'appareil.

- ✓ Les dépôts de tartre augmentent la consommation d'énergie.

3 Installation et branchement

3.1 Contenu de la livraison

Après avoir déballé le produit, inspectez toutes les pièces pour détecter d'éventuels dégâts dus au transport et pour vous assurer de l'intégralité de la livraison.

Remarque : Selon le modèle, différents accessoires sont fournis. Cet accessoire est marqué par un cadre en pointillés.

→ Fig. 1

A	Machine à café automatique
B	Tuyau à lait
C	Notice d'utilisation
D	Outil de mise en place du filtre à eau
E	Réservoir à lait, en verre ¹
F	Tasse à café thermos ¹
G	Bandelette pour déterminer la dureté de l'eau
H	Filtre à eau ¹

3.2 Installer et raccorder l'appareil

ATTENTION

Risque d'endommagement de l'appareil. L'appareil peut être endommagé en cas de mise en service non conforme.

- ▶ Utiliser l'appareil uniquement dans des locaux hors gel.
- ▶ Si l'appareil a été transporté ou entreposé à moins de 0 °C, attendre 3 heures à température ambiante avant de le mettre en service.

1. Poser l'appareil sur une surface plane, solide et résistante à l'eau.
2. Brancher la fiche secteur de l'appareil sur une prise de courant à contact de protection installée dans les règles.
3. Après chaque branchement, attendre env. 5 secondes.

4 Description de l'appareil

4.1 Appareil

Cette section contient une vue d'ensemble des composants de votre appareil.

Remarque : Des variations de détails et de couleurs sont possibles selon le type d'appareil.

→ Fig. 2

1	Champs tactiles
2	Chauffe-tasses ¹
3	Couvercle préservateur d'arôme
4	Réservoir pour café en grains

¹ Selon l'équipement de l'appareil

5	Sélecteur du réglage de finesse de la mouture
6	Compartiment à pastille
7	Couvercle du réservoir d'eau
8	Réservoir d'eau
9	Écran tactile
10	Éclairage des tasses ¹
11	Porte du compartiment de percolation
12	Plaque signalétique
13	Mousseur de lait
14	Couvercle de la buse d'écoulement
15	Tuyau à lait et tube d'aspiration
16	Cuvette d'égouttage

4.2 Cuvette d'égouttage

Cette section contient une vue d'ensemble des composants de votre cuvette d'égouttage.

→ Fig. **3**

1	Réservoir pour marc de café
2	Égouttoir
3	Insert de cuvette d'égouttage
4	Cuvette d'égouttage

4.3 Bandeau de commande

Le bandeau de commande vous permet de configurer toutes les fonctions de votre appareil et vous donne des informations sur l'état de fonctionnement.





Écran tactile

L'écran tactile sert aussi bien d'affichage que d'élément de commande.

Menu principal

Favoris	Sélectionner les boissons enregistrées avec des réglages personnels. → Page 83
Classiques	Sélectionner des boissons standard.
coffee-World	Sélectionner des boissons de base qui peuvent être adaptées en liaison avec Home Connect.
XL beverages	Sélectionner des boissons avec de grandes contenances.
Recettes à base de café	Sélectionner des recettes de boissons avec du café.
Réglages	Ouvrir les réglages.

Paramètres de boisson









	Régler l'intensité.
	Régler la quantité de remplissage.
	Régler la part de lait.
	Régler l'arôme.
	Régler la température.

Conseil : Vous trouverez d'autres réglages de boissons dans les réglages de base.

Affichage

+	Augmenter la quantité de remplissage.
----------	---------------------------------------



¹ Selon l'équipement de l'appareil

—	Réduire la contenance.
)))	Le chauffage des tasses est activé.
	L'appareil est connecté à Home Connect.
	L'appareil n'est pas connecté à Home Connect.
	L'appareil n'a aucune connexion au serveur.
	Préparer deux tasses.
	Enregistrer comme favori
	Utiliser "Fonctionnalité de pré-chauffage des tasses"
	Afficher des informations
	Confirmer ou mémoriser dans le menu
	Supprimer

Remarque : Lorsque l'appareil est en marche, vous disposez d'autres possibilités de commande avec affichages et messages correspondants, p. ex. les réglages de boissons.

Champs tactiles

Vous trouverez ici un aperçu des symboles qui sont toujours visibles.

	Allumer ou éteindre l'appareil
	Retourner au menu de démarrage.
	Ouvrir ou quitter les programmes d'entretien.

5 Accessoires

Utilisez uniquement des accessoires d'origine. Ils ont été spécialement conçus pour votre appareil.

Accessoires	Commerce
Cafetière thermos	TZ40001
Tasse à café thermos	TZ40002
Réservoir à lait, en verre	TZ80008
Filtre à eau	TZ70003
Pack de 3 filtres à eau	TZ70033
Pack de 6 filtres à eau	TZ70063A
Pastilles de nettoyage	TZ80001A TZ80001B
Pastilles de détartrage	TZ80002A TZ80002B
Kit d'entretien	TZ80004A TZ80004B

6 Avant la première utilisation

Préparez l'appareil pour l'utilisation.

6.1 Préparer et nettoyer l'appareil

Nettoyez l'appareil et ses différents composants. Suivez les instructions de la figure au début de la présente notice.

ATTENTION

Les grains inadaptés peuvent boucher le moulin.

- Utiliser exclusivement un mélange de café en grains torréfiés pour expresso ou percolateur.

fr Avant la première utilisation

- ▶ Ne pas utiliser de grains de café enrobés d'un glaçage.
- ▶ Ne pas utiliser de grains de café caramélisés.
- ▶ Ne pas utiliser de grains de café traités avec un additif contenant du sucre.
- ▶ Ne pas utiliser de café en poudre.

→ Fig. 4 - 16

Remarque : Remplissez le réservoir d'eau potable fraîche non gazeuse tous les jours.

Conseil : Stockez le café en grains dans un endroit frais, à l'abri de l'air, pour conserver toute sa qualité. Vous pouvez laisser le café en grains dans le réservoir pour café en grains plusieurs jours sans que le café ne perde son arôme.

6.2 Déterminer la dureté de l'eau

Le réglage correct de la dureté de l'eau est important, car il permet à la machine d'indiquer le moment où un détartrage est nécessaire. Vous pou-

vez déterminer la dureté de l'eau avec la bandelette de test jointe ou la demander à la compagnie locale de distribution d'eau.

- ▶ Plonger brièvement la bandelette de test dans de l'eau fraîche du robinet ① et laisser égoutter.
→ "Aperçu des degrés de dureté de l'eau", Page 78
- ▶ Patienter une ② minute.
- ▶ Lire la dureté de l'eau sur la bandelette de test ③.
→ Fig. 6

Remarque : Utilisez la bandelette de test même si un adoucisseur d'eau est installé, car les adoucisseurs génèrent des duretés d'eau différentes.

Conseils

- Vous pouvez modifier les réglages à tout moment.
→ "Réglages de base", Page 89
- Si la dureté de l'eau est supérieure à 21 °dH (3,8 mmol/l), vous pouvez remplir le réservoir avec de l'eau préfiltrée afin de réduire les dépôts de calcaire dans le réservoir d'eau.

6.3 Aperçu des degrés de dureté de l'eau

Le tableau indique les équivalences entre les niveaux et les différents degrés de dureté de l'eau.

Puissance	Bague de réglage du filtre INTENZA	Dureté allemande en °dH	Dureté totale en mmol/l
1	A	1 - 7	< 1,3
2	A	8 - 14	1,3 - 2,5
3	B	15 - 21	2,5 - 3,8
4 ¹	C	22 - 30	> 3,8

¹ Réglage usine

6.4 Utiliser le filtre à eau

Avec un filtre à eau, vous réduisez les dépôts de tartre et les salissures dans l'eau.

Remarque : La teneur en calcaire de l'eau influence l'arôme et la crème du café. Sur la partie inférieure du filtre à eau BRITA INTENZA se trouve un anneau aromatique. Pour régler le niveau d'arôme optimal pour votre eau du robinet, tournez l'anneau aromatique.

- ▶ Pour le manuel d'utilisation complet du filtre à eau, numériser le code QR suivant.
→ Fig. **17**

Mettre en place le filtre à eau

ATTENTION

Endommagement possible de l'appareil par l'entartrage.

- ▶ Changer le filtre à eau à temps.
- ▶ Remplacer le filtre à eau au plus tard après 2 mois.
- ▶ Tenir compte des messages apparaissant à l'écran.

1. Appuyer sur .
2. Appuyer sur "Filtre INTENZA" et suivre les instructions figurant à l'écran.

Changer ou retirer le filtre à eau

Vous pouvez également utiliser votre appareil sans filtre à eau.

1. Appuyer sur .
2. Appuyer sur "Filtre INTENZA".
3. Appuyer sur "Remplacer" ou sur "Retirer" et suivre les instructions figurant à l'écran.
→ Fig. **7**
→ Fig. **8**

Remarques

- Jetez le filtre à eau usagé selon les consignes locales.

- Rangez les filtres à eau de rechange dans leur emballage scellé d'origine, dans un lieu frais et sec.

Conseils

- Changez le filtre à eau également pour des raisons d'hygiène.
- Avec un filtre à eau, le détartrage de l'appareil est moins souvent nécessaire.
- Si vous utilisez un filtre à eau, vous obtiendrez des boissons à base de café plus goûteuses.
- Rincez le filtre à eau avant utilisation en préparant une tasse d'eau chaude, lorsque votre appareil n'a pas été utilisé pendant longtemps, p. ex. pendant les vacances.
- Le filtre à eau est disponible dans le commerce ou auprès du Service après-vente.
→ "Accessoires", Page 77

6.5 Première mise en service

Après le raccordement électrique, effectuez les réglages pour la première mise en service de l'appareil. La première mise en service apparaît lors de la première mise sous tension ou après la réinitialisation des paramètres d'usine.

1. Allumez l'appareil avec .
 2. Suivre les instructions figurant à l'écran.
- ✓ L'écran guide l'utilisateur à travers le programme.

Remarques

- Si vous souhaitez configurer maintenant Home Connect, suivez les instructions apparaissant dans l'appli Home Connect.
→ "Configurer Home Connect", Page 22
- Lorsque "Mode démonstration" est sélectionné, seuls les affichages fonctionnent. Vous ne pouvez pré-

parer aucune boisson ni effectuer aucun programme.

6.6 Indications générales

Respectez les indications pour utiliser votre appareil de manière optimale.

Remarques

- À la fabrication, l'appareil a été programmé sur des réglages standard lui permettant de fonctionner de façon optimale.
- Le moulin est réglé en usine en vue d'un fonctionnement optimal. Si le café est distribué uniquement goutte par goutte, s'il n'est pas assez corsé et s'il a trop peu de « crème », vous pouvez adapter le degré de mouture pendant que le moulin tourne.
→ *"Réglage le degré de mouture", Page 84*
- Pendant le fonctionnement, des gouttes d'eau peuvent se former au niveau des fentes d'aération et sur le couvercle du compartiment à pastille.
- Si vous n'utilisez pas l'appareil pendant un certain laps de temps, l'appareil s'éteint automatiquement. Vous pouvez modifier la durée dans les réglages de base.
→ *Page 89*

- Pour des raisons techniques, de la vapeur peut s'échapper de l'appareil.

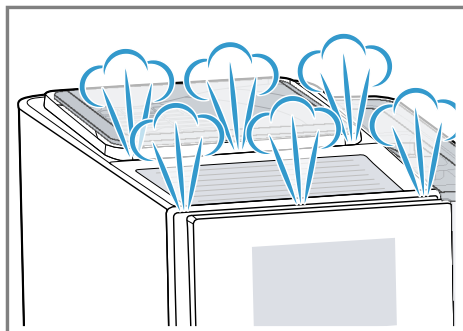

- La première boisson servie n'a pas encore développé son plein arôme lorsque :
 - Vous utilisez l'appareil pour la première fois.
 - Vous avez effectué un programme d'entretien.
 - Vous n'avez pas utilisé l'appareil pendant une période prolongée.Ne pas boire la boisson.

Conseil : Une « crème » fine et consistante sera obtenue lorsque vous aurez préparé quelques tasses après la mise en service de votre appareil.

7 Utilisation

7.1 Allumer ou éteindre l'appareil

- ▶ Appuyer sur ☺.
À la mise en marche, l'écran affiche le logo de la marque. À la mise en marche et à l'arrêt, l'appareil se rince automatiquement. À l'arrêt de l'appareil, la vapeur s'écoule dans la cuvette d'égouttage pour le nettoyage. Si l'appareil est encore chaud à la mise en marche ou si aucune boisson n'a

été préparée avant l'arrêt, l'appareil ne se rince pas.

7.2 Préparation de boisson

Apprenez comment préparer la boisson de votre choix.

AVERTISSEMENT

Risque d'échaudures !

Les boissons fraîchement préparées sont très chaudes.

- ▶ Si nécessaire, laisser refroidir les boissons.
- ▶ Éviter tout contact entre la peau et les liquides et vapeurs qui s'échappent.

AVERTISSEMENT

Risque d'ébouillantage !

Le système de lait devient très chaud.



- ▶ Ne jamais toucher le système de lait chaud.
- ▶ Laisser le système de lait refroidir avant de le toucher.

Remarques

- Avec certains réglages, le café est préparé en plusieurs étapes. Attendez que l'opération soit entièrement terminée.
- Si vous préparez une boisson à base de lait, fermez toujours le réservoir rempli de lait avec tuyau à lait ou tube d'aspiration.
- Si le mousser de lait n'est pas propre, de petits résidus de lait risquent de se mélanger à l'eau lors du prélèvement d'eau chaude.

Préparer une boisson à base de café en grains frais

1. Placer la tasse préchauffée sous le système verseur.

2. Appuyer sur "Classiques", "coffee-World" ou sur "XL beverages".
3. Sélectionner une boisson sans lait.
- ✓ L'écran affiche la boisson et les réglages actuels.
4. Au besoin, modifier les réglages pour la boisson.
 - ▶ Pour modifier l'intensité, appuyer sur .
 - ▶ Pour modifier l'arôme, appuyer sur .
 - ▶ Pour modifier la contenance, appuyer sur + ou sur -.
5. Appuyez sur "Démarrer".
Les grains de café sont fraîchement moulus avant chaque percolation.
- ✓ La machine effectue la percolation et le café s'écoule ensuite dans la tasse.

Remarque : Pour interrompre complètement la préparation de boisson en cours stoppen möchten, appuyez sur "Stop".

Conseils

- Vous pouvez préchauffer les tasses avec la "Fonctionnalité de préchauffage des tasses" ou en utilisant le chauffe-tasses ¹.
- Vous pouvez enregistrer la boisson sous "Favoris" speichern ou sélectionner une boisson déjà enregistrée.

Préparer une boisson à base de café avec du lait

AVERTISSEMENT

Risque d'ébouillantage !

Le système de lait devient très chaud.

- ▶ Ne jamais toucher le système de lait chaud.

¹ Selon l'équipement de l'appareil

- ▶ Laisser le système de lait refroidir avant de le toucher.

Conditions

- Le tuyau à lait avec tube d'aspiration est raccordé au système de lait.
 - Le tube d'aspiration est plongé dans le lait.
1. Placer la tasse préchauffée sous le système verseur.
 2. Appuyer sur "Classiques", "coffee-World" ou sur "XL beverages".
 3. Choisir une boisson lactée.
 4. Appuyer sur le symbole de la boisson et régler les paramètres de boisson.
 - ▶ Pour modifier l'intensité, appuyer sur ①.
 - ▶ Pour modifier la contenance, appuyer sur + ou sur -.
 - ▶ Pour modifier la part de lait, appuyer sur Å.
 5. Appuyez sur "Démarrer".
- ✓ L'appareil prépare la boisson et la verse dans le verre.
 - ✓ Le système de lait se nettoie automatiquement après la préparation avec un bref jet de vapeur.

Remarques

- Pour interrompre complètement la préparation de boisson en cours stoppen möchten, appuyez sur "Stop".
- Pour interrompre uniquement l'étape de préparation en cours, appuyez sur "Sauter".
- Si vous ne modifiez aucun réglage pendant env. 30 secondes, l'appareil quitte le mode réglage.
- L'appareil mémorise automatiquement les réglages.

Conseils

- Vous pouvez préchauffer les tasses avec la "Fonctionnalité de préchauffage des tasses" ou en utilisant le chauffe-tasses¹.
- Vous pouvez aussi utiliser des boissons végétales au lieu de lait, p. ex. du lait de soja.
- La qualité de la mousse de lait dépend du type de lait ou de boisson végétale.

7.3 Préparer deux tasses à la fois

Selon le type de boisson, vous pouvez préparer simultanément 2 tasses.

Remarque : Si la fonction "double-Shot" ou "tripleShot" est active, la fonction de préparation simultanée de deux tasses n'est pas disponible.

1. Appuyer sur le symbole de la boisson souhaitée.
2. Appuyer sur ☞.
- ✓ L'écran affiche le réglage ☞.
3. Placer deux tasses, une à gauche et une à droite, sous la buse d'écoulement.
4. Appuyer sur "Démarrer".
La boisson est préparée en 2 étapes. Les grains de café sont moulus en 2 étapes.
- ✓ L'appareil effectue la percolation et la boisson s'écoule dans les tasses.
5. Attendre la fin de l'opération.

7.4 Préparer "XL beverages"

Les "XL beverages" sont des boissons de plus grande contenance. Pour placer un très grand récipient sous le robinet, vous pouvez soulever la cuvette d'égouttage par la "XL flap" et placer votre récipient dans

¹ Selon l'équipement de l'appareil

l'insert de la cuvette d'égouttage situé en dessous.

→ Fig. **18**

7.5 "doubleShot" et "tripleShot"¹

Votre appareil moule deux fois ou trois fois du café.

Afin de ne libérer que les arômes agréables et digestes, la machine moule de nouveau du café et effectue une nouvelle percolation.

Plus la percolation du café dure longtemps, plus les substances amères et les arômes indésirables sont libérés. Les substances amères et les arômes indésirables altèrent le goût et la digestibilité du café.

Remarques

- Si la fonction "doubleShot" ou "tripleShot" est active, la fonction de préparation simultanée de deux tasses n'est pas disponible.
- Les fonctions "doubleShot" et "tripleShot" dépendent de l'intensité et de la taille de la boisson sélectionnée.

7.6 Slow Brew et Cold Brew

Slow Brew et Cold Brew sont des boissons préparées lentement, que votre appareil délivre sous la forme d'un flux pulsé, discontinu. Ce type de préparation du café existe en variante chaude et froide. La préparation du café dure plusieurs minutes.

Remarque : Remplissez le réservoir d'eau potable fraîche froide, non gazeuse, avant la préparation.

7.7 Recettes de café

Les "Recettes de café" sont des créations de boissons pour lesquelles vous avez besoin d'ingrédients supplémentaires. Vous les verrez dans les ingrédients après avoir sélectionné une recette. Pour la préparation, lancez la recette et suivez les instructions étape par étape sur l'affichage.

8 Favoris

Enregistrez les boissons contenant des réglages personnels sous forme de favori.

Vous pouvez identifier chaque favori avec une couleur. Un favori contient une boisson nécessitant des réglages personnels. Vous pouvez modifier les réglages à tout moment.

Remarque : Pour quitter les réglages, appuyer sur ← ou lancer la préparation de la boisson.

8.1 Enregistrer une boisson à partir de la sélection des boissons

1. Sélectionner une boisson à partir de "Classiques", de "coffeeWorld" ou de "XL beverages".
2. Effectuer les réglages de boissons personnels.
3. Appuyez sur ♥.
4. Sélectionner la couleur souhaitée pour la boisson.
5. Appuyer sur "Enregistrer".

8.2 Enregistrer la boisson dans le menu

1. Appuyer sur "Favoris".

¹ Par boisson

2. Appuyer sur .
- ✓ L'écran indique toutes les boissons disponibles.
3. Sélectionner la boisson souhaitée.
4. Effectuer les réglages de boissons personnels.
5. Appuyer sur "Suivant".
6. Sélectionner la couleur souhaitée pour la boisson.
7. Appuyer sur "Enregistrer".

8.3 Modifier les réglages des boissons

1. Appuyer sur "Favoris".
2. Sélectionner la boisson et appuyer brièvement dessus.
3. Modifier les réglages des boissons.
4. Appuyez sur ✓.
- ✓ Les nouveaux réglages sont mémorisés.

8.4 Effacer un favori

1. Appuyer sur "Favoris".
2. Sélectionner la boisson.
3. Appuyer sur la boisson pendant au moins 3 secondes.
4. Confirmer "Supprimer".

8.5 Trier les favoris

1. Appuyez sur "Réglages".
2. Appuyez sur "Personnalisation".
3. Appuyez sur "Tri des favoris".
4. Trier les favoris, p. ex. d'après l'utilisation ou la couleur.

9 Moulin

Votre appareil possède un moulin réglable avec lequel vous pouvez adapter individuellement le degré de mouture des grains de café.

9.1 Régler le degré de mouture

Pendant la mouture des grains de café, réglez le degré de mouture souhaité.

AVERTISSEMENT

Risque de blessure !



Le moulin tourne.

- ▶ Ne jamais mettre les mains dans le moulin.

ATTENTION

Risque d'endommagement du moulin. Un mauvais réglage du degré de mouture peut endommager le moulin.

- ▶ Ne régler le degré de mouture que lorsque le moulin tourne.
- ▶ Régler le degré de mouture graduellement à l'aide du bouton rotatif.

Degré de mouture	Réglage
Degré de mouture fin pour du café en grains torréfié clair	Tourner le bouton rotatif dans le sens inverse des aiguilles d'une montre. 
Degré de mouture grossier pour du café en grains torréfié foncé	Tourner le bouton rotatif dans le sens des aiguilles d'une montre. 

Le réglage du degré de mouture est perceptible seulement après la deuxième tasse de café.

Conseil : Si le café est distribué uniquement goutte par goutte, réglez un degré de mouture plus grossier.

Si le café est versé trop rapidement et n'a pas assez de créma, optez pour une mouture plus fine.

10 Sécurité enfants

Afin d'éviter que les enfants se brûlent ou s'ébouillantent, il est possible de verrouiller l'appareil.

10.1 Activer la sécurité enfants

Condition : L'appareil est allumé.

- ▶ Appuyer sur  pendant au moins 3 secondes.
- ✓ La sécurité enfants est activée.

10.2 Désactiver la sécurité enfants

- ▶ Appuyer sur  pendant au moins 3 secondes.
- ✓ La sécurité enfants est désactivée.

11 Fonctionnalité de préchauffage des tasses

Vous pouvez chauffer vos tasses avec le chauffe-tasses ou "Fonctionnalité de préchauffage des tasses".

11.1 Activer et désactiver le chauffe-tasses

AVERTISSEMENT **Risque d'ébouillantage !**

Le chauffage pour tasses devient très chaud.

- ▶ Ne jamais toucher le chauffage pour tasses très chaud.
- ▶ Laisser le chauffage pour tasses refroidir avant de le toucher.

Conseil : Pour bien chauffer les tasses, placez-les avec le fond sur le chauffe-tasses.

- ▶ Activer ou désactiver le chauffage pour tasses dans les réglages de base.

11.2 Utiliser "Fonctionnalité de préchauffage des tasses"

Pour réchauffer rapidement une seule tasse, vous pouvez utiliser la "Fonctionnalité de préchauffage des tasses".

1. Placer la tasse à réchauffer sous le distributeur de boissons.
2. Appuyer sur  "Fonctionnalité de préchauffage des tasses". La distribution commence immédiatement.
- ✓ L'équivalent à peu près d'un espresso d'eau chaude est versé.
3. Patienter un instant.
4. Jeter l'eau dans le lavabo.

12 Home Connect

Cet appareil peut être mis en réseau. Connectez votre appareil à un appareil mobile pour le commander via l'application Home Connect, en modifier les réglages de base ou pour surveiller son état de fonctionnement. Les services Home Connect ne sont pas proposés dans tous les pays. La disponibilité de la fonction Home Connect dépend de l'offre des services Home Connect dans votre pays. Vous trouverez de plus amples informations à ce sujet à l'adresse : www.home-connect.com.

Pour utiliser Home Connect, configurez d'abord la connexion à votre ré-

seau domestique WLAN (Wi-Fi¹) et à l'application Home Connect. L'appli Home Connect vous guide tout au long du processus de connexion. Suivez les instructions de l'appli et suivez les consignes de l'appli Home Connect.

Remarques

- Suivez les consignes de sécurité du présent manuel d'utilisation et assurez-vous qu'elles sont également respectées si vous utilisez l'appareil via l'appli Home Connect.
→ "Sécurité", Page 70
- Les commandes directement effectuées sur l'appareil sont toujours prioritaires. Pendant ce temps, la commande via l'application Home Connect n'est pas possible.
- En mode veille avec maintien de la connexion au réseau, l'appareil consomme max. 2 W.

12.1 Configurer Home Connect

Condition : L'appareil a accès à votre réseau domestique WLAN (Wi-Fi) depuis le lieu d'installation.

1. Scanner le code QR ci-après.



Le code QR vous permet d'installer l'appli Home Connect et de connecter votre appareil.

2. Suivez les instructions de l'appli Home Connect.

Remarque : Bluetooth est uniquement nécessaire pour le processus

de connexion. Après le processus, Bluetooth se désactive automatiquement.

12.2 Réglages Home Connect

Ajustez Home Connect à vos besoins personnels.

Vous trouverez les réglages Home Connect dans les réglages de base de votre appareil. Les réglages qui s'affichent dépendent de la configuration de Home Connect et de la connexion de l'appareil au réseau domestique.

¹ Wi-Fi est une marque déposée de la société Wi-Fi Alliance.

Aperçu des réglages de Home Connect

Vous trouverez ici un aperçu des réglages de Home Connect et des réglages du réseau.

Réglage de base	Sélection	Description
Connexion Wi-Fi	Marche Arrêt	Éteindre le module radio en cas d'absence prolongée ou pour économiser l'énergie Remarque : En mode veille avec maintien de la connexion au réseau, votre appareil consomme 2 W maximum.
Mise à jour du logiciel	-	Remarque : Ce réglage est disponible uniquement lors d'une mise à jour logicielle.
Démarrage à distance	Marche Arrêt	Activer et désactiver le démarrage à distance sur l'appareil Remarque : Lorsque le démarrage à distance est désactivé, seule la mise hors tension de l'appareil est possible sur l'application Home Connect, mais pas la mise sous tension.
Ajouter un appareil mobile	-	Connecter l'appareil à l'appli Home Connect ou à des comptes supplémentaires
Supprimer les réglages réseau	-	Remarque : Sans connexion au réseau, la commande via l'application "Home Connect" est impossible.
Informations sur le réseau	-	Afficher des informations sur le réseau et l'appareil

12.3 Utiliser l'appareil avec l'appli Home Connect

L'appli Home Connect vous permet de régler et de démarrer l'appareil à distance.

AVERTISSEMENT

Risque d'échaudures !

Le démarrage à distance sans surveillance avec l'application

Home Connect peut entraîner des brûlures pour des tiers.

- ▶ Ne pas mettre la main sous le distributeur de boissons pendant que la boisson est versée.
- ▶ Les personnes, notamment les enfants, doivent être tenues à distance de l'appareil.

Conditions

- L'appareil est raccordé au secteur.
- L'appareil est connecté au réseau domestique et à l'appli Home Connect.

- ▶ Pour démarrer l'appareil avec l'appli Home Connect, activez en plus le démarrage à distance. Dès que l'appareil est connecté à Home Connect,  s'allume sur le panneau de configuration. À partir de ce moment-là, l'appareil est réglé pour la commande à distance et vous pouvez modifier les réglages de votre appareil via l'appli Home Connect.

12.4 Diagnostic à distance

Le service après-vente peut accéder à votre appareil via le diagnostic à distance si vous en faites la demande spécifique, si votre appareil est connecté au serveur

Home Connect et si le diagnostic à distance est disponible dans le pays où vous utilisez l'appareil.

Conseil : Pour plus d'informations et pour connaître la disponibilité du service de diagnostic à distance dans votre pays, veuillez consulter la section Service/Support du site internet local : www.home-connect.com.

12.5 Mise à jour logicielle

Avec cette fonction, vous pouvez mettre à jour le logiciel de votre appareil, p. ex. pour des optimisations, des corrections ou des mises à jour de sécurité.

Conditions préalables

- Vous êtes un utilisateur Home Connect enregistré.
- L'appli Home Connect est installée sur votre appareil mobile.
- L'appareil est connecté au serveur Home Connect.

L'appli Home Connect vous informe des mises à jour logicielles disponibles.

Vous trouverez la version actuelle du logiciel dans l'appli Home Connect sous les informations relatives à l'appareil.

Après un téléchargement réussi, vous pouvez lancer l'installation via l'appli Home Connect, si vous vous trouvez dans votre réseau domestique WLAN (WiFi). L'appli Home Connect vous en informe dès que l'installation est réussie.

Remarques

- La mise à jour du logiciel comprend deux étapes.
 - La première étape est celle du téléchargement.
 - La deuxième étape concerne l'installation sur votre appareil.
- Pendant le téléchargement, vous pouvez continuer d'utiliser votre appareil. En fonction des réglages personnels dans l'appli Home Connect, les mises à jour de logiciel peuvent également être téléchargées automatiquement.
- L'installation dure quelques minutes. Pendant l'installation, vous ne pouvez pas utiliser votre appareil.
- En cas de mises à jour de sécurité, il est recommandé d'effectuer l'installation le plus rapidement possible.

12.6 Protection des données

Observez les conseils de protection des données.

Lors de la première connexion de votre appareil à un réseau domestique relié à Internet, votre appareil transmet les catégories de données suivantes au serveur Home Connect (premier enregistrement) :

- Identifiant unique de l'appareil (constitué de codes d'appareil ainsi que de l'adresse MAC du mo-

dule de communication Wi-Fi intégré).

- Certificat de sécurité du module de communication Wi-Fi (pour la protection des informations de la connexion).
- La version actuelle du logiciel et du matériel de votre électroménager.
- État d'une précédente restauration éventuelle des réglages d'usine.

Ce premier enregistrement prépare l'utilisation des fonctions Home Connect et s'avère uniquement nécessaire au moment où vous souhaitez utiliser les fonctions Home Connect pour la première fois.

Remarque : Veuillez noter que les fonctions Home Connect ne sont utilisables qu'avec l'application Home Connect. Vous pouvez consulter les informations sur la protection

des données dans l'appli Home Connect.

13 Réglages de base

Vous pouvez modifier les réglages de base de votre appareil en fonction de vos besoins et appeler des fonctions supplémentaires.

13.1 Modifier les réglages de base

1. Appuyez sur "Réglages".
- ✓ L'écran indique la liste des réglages de base.
2. Modifier le réglage de base souhaité.
- ✓ L'appareil mémorise le réglage de base automatiquement.
3. Appuyer sur ← pour quitter les réglages de base.

13.2 Aperçu des réglages de base

Vous trouverez ici un aperçu des réglages de base de l'appareil.

Réglage de base	Sélection	Utilisation
Réglages de boissons	température de percolation	Régler la température de percolation progressivement
	Ordre lait	Régler l'ordre de lait et de café
	Americano sequence	Régler l'ordre eau chaude et café
	Latte Macchiato Pause	Régler la durée de la pause entre lait et café
	Réinitialiser les paramètres boisson	Réinitialiser les réglages de boissons
Réglages de l'appareil	Chauffe-tasses ¹	Activer ou désactiver le chauffe-tasses
	Arrêt automatique	Régler la durée après laquelle l'appareil passe en mode veille

¹ Selon l'équipement de l'appareil

Réglage de base	Sélection	Utilisation
		Remarque : Une durée prolongée de l'arrêt automatique peut causer une consommation d'énergie plus élevée.
	Display brightness	Régler la luminosité par étapes
	Sons	<ul style="list-style-type: none"> ■ Activer et désactiver les sons ■ Régler le volume
	Dureté de l'eau	Régler la dureté de l'eau
	Langue	Régler la langue
	Réglages usine	Réinitialiser l'appareil aux réglages usine
Personnalisation	Catégorie de démarrage	Régler l'affichage des menus après la mise en marche, p. ex. "Classiques"
	Tri des favoris	Déterminer l'ordre des favoris
Home Connect	Informations concernant Home Connect	→ " <i>Configurer Home Connect</i> ", Page 86
Informations sur l'appareil	Compteur de boissons	Afficher le nombre des boissons versées
	Informations de nettoyage	Afficher la durée jusqu'au prochain changement de filtre à eau ou démarrage du programme d'entretien
	Informations sur la version	Afficher des informations sur le réseau et l'appareil
	Informations sur la licence	Afficher le texte de la licence FOSS
Mode de fonctionnement		Basculer entre le mode standard et le mode démo

14 Nettoyage et entretien

14.1 Nettoyage au lave-vaisselle

Vous trouverez ici un aperçu des composants qui peuvent être lavés au lave-vaisselle.

ATTENTION

Certains composants ne sont pas résistants aux températures élevées et peuvent être endommagés lors du nettoyage en lave-vaisselle.

- ▶ Respecter la notice d'utilisation du lave-vaisselle.
- ▶ Nettoyer au lave-vaisselle uniquement les composants adaptés.

- ▶ Utiliser uniquement des programmes qui ne chauffent pas les composants à plus de 60 °C.

Les éléments suivants passent au lave-vaisselle :



- Cuvette d'égouttage
- Égouttoir
- Insert de cuvette d'égouttage
- Bac à marc de café
- Mousseur de lait
- Tuyau à lait et tube d'aspiration
- Drain Pan (élément rouge amovible dans le compartiment de percolation)
- Deflector Pomace (élément rouge amovible dans le compartiment de percolation)

Les éléments suivants ne passent pas au lave-vaisselle :



- Réservoir d'eau
- Couvercle du réservoir d'eau
- Couvercle préservateur d'arôme
- Unité de percolation
- Couvercle de la buse d'écoulement

14.2 Produits de nettoyage

Utilisez uniquement des produits de nettoyage appropriés.

ATTENTION

Des produits nettoyants inappropriés peuvent endommager les surfaces de l'appareil.

- ▶ Ne pas utiliser de produits de nettoyage agressifs ou récurants.
- ▶ Ne pas utiliser de produit nettoyant contenant de l'alcool ou de l'alcool à brûler.

- ▶ Ne pas utiliser de tampon en paille métallique ni d'éponge à dos récurant.

Des produits nettoyants et détartrants inappropriés peuvent endommager l'appareil.

- ▶ Ne pas utiliser d'acide citrique pur, de vinaigre ou de produit à base de vinaigre pour le détartrage.
- ▶ Ne pas utiliser de détartrant contenant de l'acide phosphorique.
- ▶ Utiliser uniquement des pastilles de détartrage et de nettoyage développées spécialement pour l'appareil.

→ "Accessoires", Page 77

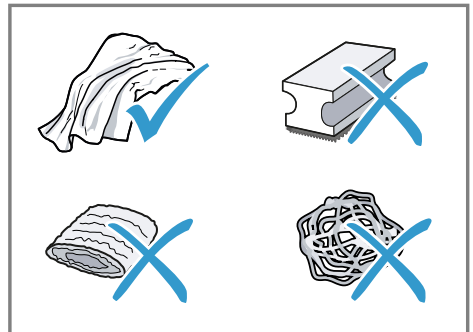

Conseils

- Lavez soigneusement les chiffons éponges neufs pour retirer les sels qui y adhèrent éventuellement. Les sels peuvent occasionner une rouille superficielle sur les surfaces en acier inox.
- Enlevez toujours immédiatement les résidus de tartre, de café, de lait, de produit de nettoyage et de produit de détartrage afin d'éviter la formation de corrosion.

14.3 Nettoyer l'appareil

AVERTISSEMENT

Risque d'électrocution !

L'infiltration d'humidité peut occasionner un choc électrique.

- ▶ Ne jamais plonger l'appareil ou le cordon d'alimentation secteur dans l'eau.
- ▶ Veiller à ce qu'aucun liquide ne coule sur le raccordement de l'appareil.
- ▶ Ne pas utiliser de nettoyeur vapeur ou haute pression pour nettoyer l'appareil.

AVERTISSEMENT

Risque d'ébouillantage !

Certaines pièces de l'appareil deviennent très chaudes.

- ▶ Ne touchez jamais les pièces chaudes de l'appareil.
- ▶ Laisser refroidir les pièces chaudes de l'appareil après utilisation et avant de les toucher.

1. Nettoyer le boîtier, les surfaces brillantes et le bandeau de commande avec le chiffon en micro-fibres fourni.
2. Nettoyer le système verseur après la préparation de boisson avec un chiffon doux et humide.
3. Rincer le réservoir d'eau à l'eau claire, fraîche.
4. Si l'appareil n'a pas été utilisé pendant une période prolongée, p. ex. pendant les vacances, nettoyer tout l'appareil, y compris les pièces amovibles comme l'unité de percolation ou le réservoir d'eau.

Remarque : L'appareil effectue un rinçage automatique lorsque vous l'allumez à froid ou lorsque vous l'éteignez après la préparation de ca-

fé. L'appareil se nettoie ainsi de lui-même.

14.4 Nettoyer la cuvette d'égouttage et le bac à marc de café

Nettoyez et videz quotidiennement la cuvette d'égouttage et le bac à marc de café pour éviter les dépôts. Suivre les instructions de la figure située au début de la présente notice.

→ Fig. **19** - **20**

14.5 Programmes d'entretien

Utilisez les programmes d'entretien pour insérer ou retirer un filtre à eau ou nettoyer soigneusement votre appareil. Votre appareil vous indique quand un programme d'entretien doit être effectué, p. ex. nettoyage.

ATTENTION

Un nettoyage ou un détartrage effectué de manière incorrecte ou retardée peut endommager l'appareil.

- ▶ Effectuer le processus de détartrage immédiatement après l'apparition de la consigne.
- ▶ Placer des pastilles de nettoyage uniquement dans le compartiment prévu à cet effet.
- ▶ Ne jamais placer de pastilles de détartrage ni autres produits dans le compartiment à pastilles.

Remarques

- L'écran indique où en est l'opération.
- Si l'appareil est verrouillé, il ne peut être réutilisé qu'une fois le détartrage effectué.

Conseils

- En plus du programme de rinçage automatique, retirez et nettoyez régulièrement l'unité de percolation.

- Pour une dissolution plus efficace et plus rapide de la pastille de détartrage, utilisez de l'eau tiède pour les programmes de d'entretien.

Utiliser les programmes d'entretien

1. Appuyer sur .
 2. Appuyer sur le symbole du programme souhaité.
- ✓ Des mentions apparaissent sur l'écran pour vous guider pendant le détartrage.

Aperçu des programmes d'entretien

Vous trouverez ici un aperçu des programmes d'entretien.

AVERTISSEMENT







Risque d'ébouillantage !



Le système de lait devient très chaud.

- ▶ Ne jamais toucher le système de lait chaud.
- ▶ Laisser le système de lait refroidir avant de le toucher.

Remarques

- L'écran de démarrage indique les préparations de boisson restantes jusqu'à l'exécution du programme et la durée.
- Si un programme d'entretien est interrompu, p. ex. par une coupure de courant, l'appareil effectue automatiquement un programme d'entretien "Rinçage spécial". L'appareil est ensuite de nouveau prêt à fonctionner.

	Filtre INTENZA	Mettre en place, retirer ou remplacer le filtre à eau
	Nettoyage du système à lait	Rincer automatiquement le système de lait.
	Calc'n Clean	<ul style="list-style-type: none"> ■ Combiner nettoyage et détartrage ■ Éliminer les résidus de café et de tartre des conduites
	Nettoyage	Éliminer les restes de café des conduites
	Détartrer	Éliminer les restes de tartre des conduites
	Nettoyage de l'unité de percolation	L'écran indique, étape par étape, le nettoyage optimal de l'unité de percolation.

	Nettoyage de la buse d'écoulement	L'écran indique, étape par étape, le nettoyage optimal de la buse d'écoulement.
	Vidange de l'eau résiduelle	Vider les conduites pour protéger l'appareil pendant le transport et le stockage

Conseils

- Quand vous lancez le programme "Détartrer" ou "Calc'n Clean", tenez à disposition un récipient d'une contenance d'au moins 1 litre.
- Si vous utilisez un filtre à eau, la durée avant l'exécution d'un programme d'entretien est allongée.
- Vous pouvez regrouper le "Détartrer" et le "Nettoyage" avec le programme d'entretien "Calc'n Clean".

15 Dépannage

Vous pouvez corriger par vous-même les petits défauts de votre appareil. Lisez les renseignements de dépannage avant de contacter le service consommateurs. Vous vous épargnerez ainsi des dépenses inutiles.

Conseil : Connectez votre appareil de manière permanente à l'appli Home Connect pour recevoir automatiquement les mises à jour logicielles. Cela permet de corriger les erreurs, d'améliorer les performances et d'offrir de nouvelles fonctionnalités.

AVERTISSEMENT

Risque d'électrocution !

Les réparations non conformes sont dangereuses.

- ▶ Seul un personnel dûment qualifié peut entreprendre des réparations sur l'appareil.
- ▶ Seules des pièces de rechange d'origine peuvent être utilisées pour réparer l'appareil.
- ▶ Afin d'écartier tout danger quand le cordon d'alimentation secteur de cet appareil est endommagé, seul le fabricant ou son service après-vente ou toute autre personne de qualification équivalente est habilité à le remplacer.

Défaut	Cause et dépannage
L'appareil ne réagit plus.	L'appareil présente un dérangement. <ol style="list-style-type: none"> 1. Débranchez la fiche secteur et attendez 60 secondes. 2. Branchez la fiche secteur.
Home Connect ne fonctionne pas correctement.	Différentes causes sont possibles. <ul style="list-style-type: none"> ▶ Allez sur www.home-connect.com.

Défaut	Cause et dépannage
L'appareil délivre uniquement de l'eau, mais pas de café.	<p>L'appareil ne détecte pas que le réservoir pour café en grains est vide.</p> <ul style="list-style-type: none"> ▶ Versez du café en grains. <hr/> <p>La cuve à café de l'unité de percolation est obstruée.</p> <ul style="list-style-type: none"> ▶ Nettoyez l'unité de percolation. <hr/> <p>Les grains de café sont trop huileux et ne tombent pas dans le moulin.</p> <ul style="list-style-type: none"> ▶ Tapotez légèrement sur le réservoir pour café en grains. ▶ Changez de variété de café. ▶ N'utilisez pas de grains huileux. ▶ Nettoyez le réservoir pour café en grains vide avec un chiffon humide. <hr/> <p>L'unité de percolation n'est pas insérée correctement.</p> <ol style="list-style-type: none"> 1. Vérifiez si l'unité de percolation est correctement mise en place et bien verrouillée. 2. Poussez le levier rouge situé en haut vers la gauche. 3. Remettez en place le cache de l'espace de percolation.
L'appareil de fournit pas de mousse de lait.	<p>Le système de lait est sale.</p> <ul style="list-style-type: none"> ▶ Nettoyez le système à lait à la main ou au lave-vaisselle. <hr/> <p>Le tube à lait ne plonge pas dans le lait.</p> <ul style="list-style-type: none"> ▶ Utilisez plus de lait. ▶ Vérifiez si le tube à lait plonge dans le lait. <hr/> <p>L'appareil est fortement entartré.</p> <ul style="list-style-type: none"> ▶ Détartrez l'appareil.
Le système de lait n'aspire pas de lait.	<p>Le système de lait n'est pas assemblé correctement.</p> <ul style="list-style-type: none"> ▶ Assemblez correctement le système de lait. <hr/> <p>Le tube à lait ne plonge pas dans le lait.</p> <ul style="list-style-type: none"> ▶ Utilisez plus de lait. ▶ Vérifiez si le tube à lait plonge dans le lait.
La mousse de lait est trop froide.	<p>Le lait est trop froid.</p> <ul style="list-style-type: none"> ▶ Utilisez du lait tiède.
La boisson préparée à froid n'est pas assez froide.	<p>L'eau potable dans le réservoir d'eau est chaude.</p> <ol style="list-style-type: none"> 1. Remplissez le réservoir d'eau potable fraîche froide, non gazeuse. 2. Pour refroidir encore davantage la boisson, vous pouvez ajouter des glaçons.

Défaut	Cause et dépannage
L'appareil ne délivre pas d'eau chaude.	Le système de lait est sale. ▶ Nettoyez le système à lait à la main ou au lave-vaisselle.
L'appareil de délivre pas de boisson.	Le filtre à eau contient de l'air. 1. Plongez le filtre à eau dans de l'eau, ouverture vers le haut, jusqu'à ce que plus aucune bulle d'air ne s'échappe. 2. Remettez le filtre en place. ▶ Placez le filtre à eau bien droit et appuyez fortement pour l'enfoncer dans le raccordement au réservoir. Des résidus de détartrant obstruent le réservoir à eau. 1. Retirez le réservoir d'eau. 2. Nettoyez soigneusement le réservoir d'eau. 3. Libérez le flotteur et rendez-le à nouveau mobile.
Il y a des gouttes d'eau sur le fond de l'appareil.	La cuvette d'égouttage a été retirée trop tôt. ▶ Attendez quelques secondes après la préparation de la dernière boisson avant de retirer la cuvette d'égouttage.
L'unité de percolation ne peut pas être retirée.	Impossible de débloquent le verrouillage, unité de percolation bloquée. ▶ Éteignez l'appareil, puis rallumez-le après 3 minutes.
Le moulin ne démarre pas.	L'appareil est trop chaud. 1. Débranchez l'appareil avec l'interrupteur du secteur. 2. Attendez 1 heure pour que l'appareil refroidisse.
Le moulin ne moule pas de grains alors que le réservoir pour café en grains est plein.	Les grains de café sont trop huileux et ne tombent pas dans le moulin. ▶ Tapotez légèrement sur le réservoir pour café en grains. ▶ Changez de variété de café. ▶ N'utilisez pas de grains huileux. ▶ Nettoyez le réservoir pour café en grains vide avec un chiffon humide.
Qualité très variable du café ou de la mousse de lait.	L'appareil est entartré. ▶ Détartrez l'appareil.
Qualité variable de la mousse de lait.	La qualité de la mousse de lait est fonction de la nature de la boisson végétale ou du lait utilisé. ▶ Optimisez le résultat par le choix du lait ou de la boisson végétale.

Défaut	Cause et dépannage
<p>Le café n'est pas versé ou uniquement goutte à goutte. La quantité réglée n'est pas atteinte.</p>	<p>Le degré de mouture réglé est trop fin. ▶ Réglez un degré de mouture plus grossier. → <i>"Réglage le degré de mouture", Page 84</i></p> <hr/> <p>L'appareil est fortement entartré. ▶ Détartrez l'appareil.</p> <hr/> <p>Le filtre à eau contient de l'air. 1. Plongez le filtre à eau dans de l'eau, ouverture vers le haut, jusqu'à ce que plus aucune bulle d'air ne s'échappe. 2. Remettez le filtre en place.</p> <hr/> <p>L'appareil est encrassé. ▶ Nettoyez l'unité de percolation. ▶ Détartrez et nettoyez l'appareil.</p>
<p>Le café ne présente pas de « crème ».</p>	<p>La variété de café n'est pas optimale. ▶ Utilisez un café contenant une proportion plus importante de Robusta. ▶ Utilisez des grains de café présentant une torréfaction plus foncée.</p> <hr/> <p>Les grains de café ne sont pas fraîchement torréfiés. ▶ Utilisez des grains de café frais.</p> <hr/> <p>Le degré de mouture est inadapté aux grains de café. ▶ Réglez un degré de mouture plus fin. → <i>"Réglage le degré de mouture", Page 84</i></p>
<p>Le café est trop acide.</p>	<p>Le degré de mouture réglé est trop grossier. ▶ Réglez un degré de mouture plus fin. → <i>"Réglage le degré de mouture", Page 84</i></p> <hr/> <p>La variété de café n'est pas optimale. ▶ Utilisez un café contenant une proportion plus importante de Robusta. ▶ Utilisez des grains de café présentant une torréfaction plus foncée.</p>
<p>Le café est trop amer.</p>	<p>Le degré de mouture réglé est trop fin. ▶ Réglez un degré de mouture plus grossier. → <i>"Réglage le degré de mouture", Page 84</i></p> <hr/> <p>La variété de café n'est pas optimale. ▶ Changez de variété de café.</p>
<p>Le café a un goût de brûlé.</p>	<p>Le degré de mouture réglé est trop fin. ▶ Réglez un degré de mouture plus grossier. → <i>"Réglage le degré de mouture", Page 84</i></p> <hr/> <p>La variété de café n'est pas optimale. ▶ Changez de variété de café.</p>

Défaut	Cause et dépannage
Le café a un goût de brûlé.	Température de percolation trop élevée. ▶ Réduisez la température de percolation.
Le marc de café n'est pas compact et est trop humide.	Le degré de mouture réglé n'est pas optimal. ▶ Réglez un degré de mouture plus grossier ou plus fin. → <i>"Réglage le degré de mouture", Page 84</i>
Le message "Veuillez mettre en place l'unité de percolation." apparaît.	Les grains de café sont trop huileux. ▶ Utilisez une autre variété de grains de café. Le couvercle est mal mis en place. 1. Vérifiez si l'unité de percolation est correctement mise en place et bien verrouillée. 2. Poussez le levier rouge situé en haut vers la gauche. 3. Remettez en place le cache de l'espace de percolation.
Le message "Veuillez remplir le réservoir d'eau." s'affiche alors que le réservoir d'eau est plein.	Le réservoir d'eau est mal mis en place. ▶ Mettez correctement en place le réservoir d'eau. Le réservoir d'eau contient de l'eau gazeuse. ▶ Remplissez le réservoir d'eau potable fraîche froide, non gazeuse.
	Le flotteur qui se trouve dans le réservoir d'eau est grippé. 1. Retirez le réservoir d'eau. 2. Nettoyez soigneusement le réservoir d'eau. 3. Libérez le flotteur et rendez-le à nouveau mobile.
	Le filtre à eau neuf n'a pas été rincé conformément aux instructions. 1. Rincez le filtre à eau d'après les instructions. 2. Mettez le filtre à eau en service.
	Le filtre à eau contient de l'air. 1. Plongez le filtre à eau dans de l'eau, ouverture vers le haut, jusqu'à ce que plus aucune bulle d'air ne s'échappe. 2. Remettez le filtre en place.
	Le filtre à eau est trop vieux. ▶ Mettez en place un nouveau filtre à eau.
	Des dépôts de tartre dans le réservoir d'eau bouchent le système. 1. Nettoyez soigneusement le réservoir d'eau. 2. Démarrez le programme de détartrage.

Défaut	Cause et dépannage
Le message "Veuillez nettoyer l'unité de percolation." apparaît.	L'unité de percolation est sale. ▶ Nettoyez l'unité de percolation.
	Le mécanisme de l'unité de percolation est grippé. ▶ Nettoyez l'unité de percolation.
Le message "Sur-tension ou sous-tension" apparaît.	Problèmes associés à l'alimentation électrique. ▶ Ne faites fonctionner l'appareil que sur 220–240 V ~.
Le message "Défaut dans le système hydraulique. Veuillez redémarrer l'appareil." apparaît.	L'appareil présente un dérangement. 1. Débranchez la fiche secteur et attendez 60 secondes. 2. Branchez la fiche secteur.
Le message "Veuillez exécuter le programme Calc'n Clean !" s'affiche très fréquemment.	L'eau déminéralisée contient encore de faibles quantités de calcaire. 1. Mettez en place un nouveau filtre à eau. 2. Réglez la dureté de l'eau en conséquence. Produit détartrant incorrect ou trop peu de produit utilisé. ▶ Pour le détartrage, utilisez exclusivement les pastilles appropriées.

16 Transport, stockage et élimination

16.1 Activer "Vidange de l'eau résiduelle"

Protégez l'appareil contre le gel durant le transport et le stockage.

ATTENTION

Les résidus de liquide risquent d'endommager l'appareil pendant le transport et le stockage.

▶ Avant le transport ou le stockage, vider le circuit.

- Exécuter le programme "Vidange de l'eau résiduelle".
→ "Aperçu des programmes d'entretien", Page 93
- Débrancher l'appareil du réseau électrique.

16.2 Mettre au rebut un appareil usagé

La destruction dans le respect de l'environnement permet de récupérer de précieuses matières premières.

- Débrancher la fiche du cordon d'alimentation secteur.
- Couper le cordon d'alimentation secteur.
- Éliminez l'appareil dans le respect de l'environnement.
Vous trouverez des informations sur les circuits actuels d'élimination auprès de votre revendeur spécialisé ou de l'administration de votre commune/ville.



Cet appareil est marqué selon la directive européenne 2012/19/UE relative aux appareils électriques et électroniques

usagés (waste electrical and electronic equipment - WEEE).

La directive définit le cadre pour une reprise et une récupération des appareils usagés applicables dans les pays de la CE.

17 Service après-vente

Vous pouvez obtenir auprès de notre service client des pièces détachées d'origine fonctionnelles et pouvant être stockées jusqu'à 10 ans après la mise sur le marché de votre appareil. Veuillez contacter notre service client pour obtenir de plus amples informations à ce sujet.

Remarque : Dans le cadre des conditions de la garantie, le recours au service après-vente est gratuit.

Pour plus d'informations sur la durée et les conditions de la garantie dans votre pays, scannez le QR code figurant sur le document joint afin d'obtenir les coordonnées du service après-vente ainsi que les conditions de garantie, adressez-vous à notre service après-vente, votre revendeur ou consultez notre site web.

Vous trouverez les coordonnées du service après-vente en scannant le QR code figurant sur le document joint relatif aux coordonnées du service après-vente et aux conditions de garantie, ou sur notre site web.

Vous trouverez les informations relatives au règlement(EU) 2023/826 en ligne sous [siemens-home.bsh-group.com](https://www.siemens-home.bsh-group.com) sur la page produit et la page de service de votre appareil dans les notices d'utilisation et les documents complémentaires.

17.1 Numéro de produit (E-Nr.), numéro de fabrication (FD) et numéro de série (Z-Nr.)

Lorsque vous contactez le service client, vous avez besoin du numéro de produit (E-Nr.), du numéro de fabrication (FD) et du numéro de série (Z-Nr.), que vous trouverez sur la plaque signalétique de votre appareil. Pour retrouver rapidement les données de votre appareil et le numéro de téléphone du service consommateurs, n'hésitez pas à les recopier ailleurs.

18 Données techniques

Tension	220– 240 V ~
Fréquence	50 Hz
Tension/puissance raccordée	1500 W
Pression statique maximale de la pompe	19 bar
Contenance maximale du réservoir d'eau (sans filtre)	2,4 l
Contenance maximale du réservoir pour café en grains	320 g
Longueur du cordon d'alimentation	100 cm
Hauteur de l'appareil	380 mm
Largeur de l'appareil	309 mm
Profondeur de l'appareil	467 mm
Poids à vide	9,6-10,5 kg
Type de moulin	Céramique

18.1 Informations concernant les logiciels libres et open source

Ce produit contient des composants logiciels dont la licence est accordée par les détenteurs des droits d'auteur en tant que logiciels libres ou open source.

Les informations relatives à la licence sont mémorisées sur l'appareil électroménager. L'accès aux informations relatives à la licence correspondante est également possible via l'appli Home Connect: « Profil -> Mentions légales -> Informations sur la licence ». ¹ Vous pouvez également télécharger les informations de licence sur le site web du produit de marque. (Recherchez le modèle de votre appareil et d'autres documents sur le site Web du produit.) Vous

pouvez également demander les informations correspondantes à l'adresse : ossrequest@bshg.com ou BSH Hausgeräte GmbH Carl-Wery-Str. 34, 81739 Munich, Allemagne. Le code source concerné sera mis à votre disposition sur simple demande.

Veuillez envoyer votre demande à ossrequest@bshg.com ou BSH Hausgeräte GmbH Carl-Wery-Str. 34, D-81739 Munich.

Objet : „OSSREQUEST“

Les coûts liés au traitement de votre demande vous seront facturés. Cette offre est valable pendant trois ans à compter de la date d'achat, ou au moins pour la période pendant laquelle nous fournissons le support et les pièces de rechange pour l'équipement.

19 Déclaration de conformité

BSH Hausgeräte GmbH déclare par la présente que l'appareil doté de la fonction Home Connect est conforme avec les exigences fondamentales et les autres dispositions adaptées de la directive 2014/53/EU.

Vous trouverez une déclaration de conformité RED détaillée sur Internet à l'adresse siemens-home.bsh-group.com sur la page de votre appareil dans les documents supplémentaires.



Bande de 2,4 GHz (2400–2483,5 MHz) : max. 100 mW

Bande de 5 GHz (5150–5350 MHz + 5470–5725 MHz) : max. 200 mW

	BE	BG	CZ	DK	DE	EE	IE	EL	ES
	FR	HR	IT	CY	LI	LV	LT	LU	HU
	MT	NL	AT	PL	PT	RO	SI	SK	FI
	SE	NO	CH	TR	IS	UK (NI)			

WLAN (Wi-Fi) de 5 GHz : uniquement destiné à un usage intérieur.

¹ Selon l'équipement de l'appareil

fr Déclaration de conformité

AL	BA	MD	ME	MK	RS	UK	UA
----	----	----	----	----	----	----	----

WLAN (Wi-Fi) de 5 GHz : uniquement destiné à un usage intérieur.

Puoi trovare ulteriori info e spiegazioni online. Scansiona il codice QR sul frontespizio.



Indice

1 Sicurezza	104	7.1 Accendere o spegnere l'apparecchio	114
1.1 Definizione delle avvertenze	104	7.2 Erogazione delle bevande ...	114
1.2 Avvertenze generali	104	7.3 Preparazione di due tazze contemporaneamente	116
1.3 Utilizzo conforme all'uso previsto	105	7.4 Erogazione di "Bevanda XL"	116
1.4 Limitazione di utilizzo	105	7.5 "doubleShot" e "tripleShot" ¹ .	116
1.5 Avvertenze di sicurezza	105	7.6 Slow Brew e Cold Brew	117
2 Tutela dell'ambiente e risparmio	108	7.7 Ricette	117
2.1 Smaltimento dell'imballaggio	108	8 Preferiti	117
2.2 Risparmio energetico	108	8.1 Salvataggio di una bevanda dalla selezione della bevanda	117
3 Installazione e allacciamento .	109	8.2 Salvataggio della bevanda nel menu	117
3.1 Contenuto della confezione .	109	8.3 Modifica delle impostazioni bevanda	117
3.2 Installazione ed allacciamento dell'apparecchio	109	8.4 Eliminazione di un preferito .	118
4 Conoscere l'apparecchio	109	8.5 Ordinamento dei preferiti	118
4.1 Apparecchio	109	9 Macinacaffè	118
4.2 Raccogliocce	110	9.1 Regolazione del grado di macinatura	118
4.3 Pannello di comando	110	10 Sicurezza bambini	118
5 Accessori	111	10.1 Attivazione della sicurezza bambini	118
6 Prima del primo utilizzo	111	10.2 Disattivazione sicurezza bambini	119
6.1 Preparazione e pulizia dell'apparecchio	111	11 Funzione preriscaldamento tazze	119
6.2 Rilevare la durezza dell'acqua	112	11.1 Attivazione e disattivazione dello scaldatasse	119
6.3 Panoramica gradi di durezza dell'acqua	112	11.2 Utilizzare "Funzione preriscaldamento tazze"	119
6.4 Utilizzo del filtro dell'acqua ...	113	12 Home Connect	119
6.5 Procedura per la prima messa in funzione	113		
6.6 Avvertenze generali	114		
7 Comandi di base	114		

¹ In base alla bevanda

12.1 Configurazione di Home Connect	120	14.4 Lavaggio del raccogli-gocce e del contenitore dei fondi di caffè	126
12.2 Impostazioni Home Connect	120	14.5 Programmi di servizio	126
12.3 Utilizzo dell'apparecchio con l'app Home Connect	121	15 Sistemazione guasti	127
12.4 Ricerca guasti remota	121	16 Trasporto, immagazzinamento e smaltimento	133
12.5 Aggiornamento del software	121	16.1 Attivazione di "Svuotamento acqua residua"	133
12.6 Protezione dei dati	122	16.2 Rottamazione di un apparecchio dismesso	133
13 Impostazioni di base	122	17 Servizio di assistenza clienti	133
13.1 Modifica delle impostazioni di base	122	17.1 Codice prodotto (E-Nr.), codice di produzione (FD) e numero progressivo (Z-Nr.)	134
13.2 Panoramica delle impostazioni di base	123	18 Dati tecnici	134
14 Pulizia e cura	124	18.1 Informazioni sul software libero e open source	134
14.1 Idoneità per il lavaggio in lavastoviglie	124	19 Dichiarazione di conformità .	135
14.2 Detersivi	124		
14.3 Pulizia dell'apparecchio	125		

1 Sicurezza

Osservare le seguenti avvertenze di sicurezza.

1.1 Definizione delle avvertenze

Qui si trova il significato delle avvertenze utilizzate nelle presenti istruzioni.

AVVERTENZA

Osservare le presenti avvertenze per evitare possibili lesioni gravi o mortali.

ATTENZIONE

Osservare queste avvertenze per evitare danni all'apparecchio o altri danni materiali.

Nota: Segnala informazioni importanti.

1.2 Avvertenze generali

- Leggere attentamente le presenti istruzioni.

- Conservare le istruzioni e le informazioni sul prodotto per il successivo utilizzo o per il futuro proprietario.
- Non collegare l'apparecchio se ha subito danni durante il trasporto.

1.3 Utilizzo conforme all'uso previsto

Utilizzare l'apparecchio soltanto:

- per preparare bevande calde.
- per preparare bevande infuse a freddo.
- in spazi chiusi in ambiente domestico e applicazioni simili, ad esempio: nella zona cucina del personale di negozi, uffici e altri ambienti di lavoro; in aziende agricole; clienti di hotel, motel e altri tipici ambienti residenziali; in bed&breakfast.
- fino a un'altitudine di massimo 2000 m sul livello del mare.

1.4 Limitazione di utilizzo

Questo apparecchio può essere utilizzato da bambini di età pari o superiore a 8 anni e da persone con ridotte facoltà fisiche, sensoriali o mentali o prive di sufficiente esperienza e/o conoscenza se sorvegliati o già istruiti in merito all'utilizzo sicuro dell'apparecchio e se hanno compreso i rischi da esso derivanti.

I bambini non devono giocare con l'apparecchio.

La pulizia e la manutenzione di competenza dell'utente non devono essere eseguite da bambini, a meno che non abbiano un'età di 8 anni o superiore e non siano sorvegliati.

Tenere lontano dall'apparecchio e dal cavo di alimentazione i bambini di età inferiore agli 8 anni.

1.5 Avvertenze di sicurezza

⚠ AVVERTENZA – Pericolo di soffocamento!

I bambini potrebbero mettersi in testa il materiale di imballaggio o avvolgersi nello stesso, rimanendo soffocati.

- ▶ Tenere lontano il materiale di imballaggio dai bambini.
 - ▶ Vietare ai bambini di giocare con materiali d'imballaggio.
- I bambini possono inspirare o ingoiare le parti piccole, rimanendo soffocati.
- ▶ Tenere i bambini lontano dalle parti piccole.
 - ▶ Non lasciare che i bambini giochino con le parti piccole.

⚠ AVVERTENZA – Pericolo di scosse elettriche!

Le installazioni effettuate in modo non appropriato costituiscono un pericolo.

- ▶ Collegare e utilizzare l'apparecchio solo in conformità con i dati indicati sulla targhetta identificativa.
- ▶ Collegare l'apparecchio a una rete a corrente alternata soltanto con una presa con messa a terra installata a norma.
- ▶ Il sistema del conduttore di protezione dell'impianto elettrico domestico deve essere installato a norma.

Un apparecchio o un cavo di alimentazione danneggiati costituiscono un pericolo.

- ▶ Non azionare mai un apparecchio danneggiato.
- ▶ Non utilizzare mai un apparecchio con la superficie danneggiata.
- ▶ Non tirare mai il cavo di collegamento alla rete elettrica per staccare l'apparecchio dalla rete elettrica. Staccare sempre la spina del cavo di alimentazione.
- ▶ Se l'apparecchio o il cavo di alimentazione è danneggiato, staccare subito la spina di alimentazione del cavo di alimentazione e spegnere il fusibile nella scatola dei fusibili.
- ▶ Rivolgersi al servizio di assistenza clienti. → *Pagina 133*

Gli interventi di riparazione effettuati in modo non appropriato rappresentano una fonte di pericolo.

- ▶ Solo il personale adeguatamente specializzato e formato può eseguire riparazioni sull'apparecchio.
- ▶ Per la riparazione dell'apparecchio possono essere impiegati soltanto pezzi di ricambio originali.
- ▶ Al fine di evitare pericoli, se il cavo di alimentazione di questo apparecchio subisce danni deve essere sostituito dal produttore, dal suo servizio di assistenza clienti o da persona in possesso di simile qualifica.

L'infiltrazione di umidità può provocare una scarica elettrica.

- ▶ Non immergere mai l'apparecchio o il cavo di alimentazione nell'acqua.
- ▶ Il connettore dell'apparecchio non deve venire a contatto con liquidi.
- ▶ Utilizzare l'apparecchio esclusivamente in luoghi chiusi.
- ▶ Non esporre mai l'apparecchio a calore e umidità eccessivi.

- ▶ Non lavare l'apparecchio con pulitori a vapore o idropultrici.

⚠ AVVERTENZA – Pericolo di incendio!

L'apparecchio diventa molto caldo.

- ▶ Aerare sufficientemente l'apparecchio.
- ▶ Non mettere mai in funzione l'apparecchio all'interno di un mobile.

È pericoloso utilizzare un cavo di alimentazione con una prolunga e un adattatore non ammesso.

- ▶ Non utilizzare cavi di prolunga o prese multiple.
- ▶ Utilizzare esclusivamente gli adattatori e i cavi di alimentazione approvati dal produttore.
- ▶ Se il cavo di alimentazione è troppo corto e non è disponibile un cavo di alimentazione più lungo, contattare un elettricista per modificare l'installazione domestica.

⚠ AVVERTENZA – Pericolo di ustioni!

Alcune parti dell'apparecchio diventano molto calde.

- ▶ Non toccare mai le parti calde dell'apparecchio.
- ▶ Dopo l'uso lasciar raffreddare le parti calde dell'apparecchio prima di toccarle.

⚠ AVVERTENZA – Pericolo di scottature!

Appena erogate, le bevande sono bollenti.

- ▶ Eventualmente lasciar raffreddare le bevande.
- ▶ Evitare il contatto della pelle con i liquidi e i vapori che fuoriescono.

L'avvio a distanza involontario tramite l'app Home Connect può causare ustioni a terzi.

- ▶ Durante l'erogazione della bevanda non toccare l'erogatore di bevande.
- ▶ Tenere le persone, in particolare i bambini, lontani dall'apparecchio.

⚠ AVVERTENZA – Pericolo di lesioni!

Un utilizzo non corretto dell'apparecchio può mettere in pericolo l'utente.

- ▶ Per evitare lesioni, utilizzare l'apparecchio soltanto conformemente all'uso previsto.

Pericolo che le dita rimangano incastrate durante la chiusura dello sportello dell'apparecchio.

- ▶ Prestare attenzione alle dita quando si chiude lo sportello dell'apparecchio.

Il macinacaffè ruota.

- ▶ Non introdurre mai le mani nel macinacaffè.

⚠ AVVERTENZA – Pericolo: magnetismo!

L'apparecchio contiene magneti permanenti che possono interferire con gli impianti elettronici, quali ad es. pacemaker o pompe di insulina.

- ▶ I portatori di impianti elettronici devono mantenersi a una distanza minima di 10 cm dall'apparecchio e dal serbatoio dell'acqua rimosso.

⚠ AVVERTENZA – Pericolo di danni alla salute!

Durante il processo di filtraggio si può verificare un lieve aumento del contenuto di potassio, che può nuocere ai pazienti in dialisi e alle persone con malattie renali.

- ▶ I nefropatici o coloro che seguono una dieta speciale per il potassio consultino un medico prima dell'uso.

La sporcizia sull'apparecchio può nuocere alla salute.

- ▶ Osservare le istruzioni per la pulizia dell'apparecchio per assicurare l'igiene.

L'acqua del circuito dell'acqua calda può nuocere alla salute.

- ▶ Usare l'apparecchio esclusivamente con acqua potabile fresca fredda non gassata.

2 Tutela dell'ambiente e risparmio

2.1 Smaltimento dell'imballaggio

I materiali dell'imballaggio sono rispettosi dell'ambiente e possono essere riutilizzati.

- ▶ Smaltire le singole parti distintamente secondo il tipo di materiale.

2.2 Risparmio energetico

Osservando queste avvertenze l'apparecchio consuma meno energia elettrica.

Impostare lo spegnimento automatico al valore più piccolo.

- ✓ Se l'apparecchio non viene utilizzato, si spegne prima.
→ *"Impostazioni di base",
Pagina 122*

Non interrompere l'erogazione della bevanda prima del tempo.

- ✓ La quantità riscaldata di acqua o latte viene utilizzata in modo ottimale.

Decalcificare regolarmente l'apparecchio.

- ✓ I depositi di calcare aumentano il consumo di energia.

3 Installazione e allacciamento

3.1 Contenuto della confezione

Dopo il disimballaggio controllare che tutti i componenti siano presenti e che non presentino danni dovuti al trasporto.

Nota: A seconda del tipo di apparecchio sono forniti diversi accessori. Questo accessorio è caratterizzato da un telaio tratteggiato.

→ Fig. **1**

A Macchina automatica da caffè

B Tubicino del latte

C Istruzioni per l'uso

D Guida di inserimento filtro dell'acqua

E Contenitore per latte, vetro ¹

F Tazza termica per caffè ¹

G Strisce per la misurazione della durezza dell'acqua

H Filtro dell'acqua ¹

3.2 Installazione ed allacciamento dell'apparecchio

ATTENZIONE

Pericolo di danni all'apparecchio.

Una messa in funzione non corretta può provocare danni all'apparecchio.

- ▶ Utilizzare il dispositivo solo in ambienti non soggetti a gelo.
- ▶ Se l'apparecchio è stato trasportato o immagazzinato al di sotto di 0 °C, prima di metterlo in funzione attendere 3 ore a temperatura ambiente.

1. Disporre l'apparecchio su una superficie piana, sufficientemente resistente e impermeabile all'acqua.
2. Collegare la spina dell'apparecchio a una presa Schuko installata a norma.
3. Dopo ogni collegamento attendere ca. 5 secondi.

4 Conoscere l'apparecchio

4.1 Apparecchio

Di seguito è riportata una panoramica dei componenti dell'apparecchio.

Nota: A seconda del modello è possibile che vi siano alcune differenze per quanto concerne colori e vari dettagli.

→ Fig. **2**

1 Campi touch

2 Scaldatazze ¹

3 Coperchio salva-aroma

4 Contenitore dei chicchi di caffè

¹ In funzione dell'allestimento dell'apparecchio

5	Selettore per l'impostazione del grado di macinatura
6	Cassetto della pastiglia
7	Coperchio serbatoio acqua
8	Serbatoio dell'acqua
9	Display touch
10	Illuminazione tazze ¹
11	Sportello della camera di infusione
12	Targhetta identificativa
13	Sistema latte
14	Coperchio dell'erogatore bevande
15	Tubicino del latte e tubicino aspirazione
16	Vaschetta raccogliocce

4.2 Raccogliocce

Di seguito è riportata una panoramica dei componenti del raccogliocce. → Fig. **3**

1	Contenitore fondi di caffè
2	Gocciolatoio
3	Inserto raccogliocce
4	Vaschetta raccogliocce

4.3 Pannello di comando

Il pannello di comando consente di impostare tutte le funzioni dell'apparecchio e di ottenere informazioni sullo stato di esercizio.





Display touch

Il display touch serve sia per la visualizzazione sia per l'elemento di comando.

Menu principale

Preferiti	Selezionare le bevande salvate con le impostazioni personali. → <i>Pagina 117</i>
Classici	Selezionare le bevande standard.
coffeeWorld	Selezionare le bevande base, che sono ampliabili in collegamento con Home Connect.
Bevanda XL	Selezionare bevande con grandi quantità.
Ricette a base di caffè	Selezionare ricette per bevande con caffè.
Impostazioni	Aprire le impostazioni.

Parametri bevanda











	Impostare l'intensità.
	Impostare la quantità per tazza.
	Impostare la quantità di latte.
	Impostare l'aroma.
	Impostare la temperatura.

Consiglio: Ulteriori impostazioni delle bevande sono disponibili nelle impostazioni di base.

Indicatore

+	Aumentare la quantità.
—	Ridurre la quantità.



¹ In funzione dell'allestimento dell'apparecchio

	Lo scaldacaffe è acceso.
	L'apparecchio è collegato a Home Connect.
	L'apparecchio non è collegato a Home Connect.
	L'apparecchio non dispone di alcun collegamento al server.
	Erogare due tazze.
	Salvare nei preferiti
	Utilizzare "Funzione preriscaldamento tazze"
	Richiamare ulteriori informazioni
	Conferma o salvataggio nel menu
	Cancellazione

Nota: Con l'apparecchio acceso sono disponibili ulteriori possibilità di comando con relative indicazioni e messaggi, ad es. le impostazioni delle bevande.

Campi touch

Qui si trova una panoramica dei simboli che sono sempre visibili.

	Accendere o spegnere l'apparecchio
	Tornare al menu di avvio.
	Apertura o chiusura dei programmi di servizio.

5 Accessori

Utilizzare gli accessori originali in quanto prodotti appositamente per questo apparecchio.

Accessori	Rivenditori
Caffettiera termica	TZ40001
Tazza termica per caffè	TZ40002
Contenitore per latte, vetro	TZ80008
Filtro dell'acqua	TZ70003
Filtro dell'acqua, confezione da 3	TZ70033
Filtro dell'acqua, confezione da 6	TZ70063A
Pastiglie detergenti	TZ80001A TZ80001B
Pastiglie decalcificanti	TZ80002A TZ80002B
Kit di pulizia	TZ80004A TZ80004B

6 Prima del primo utilizzo

Preparare l'apparecchio per l'uso.

6.1 Preparazione e pulizia dell'apparecchio

Pulire l'apparecchio e i singoli componenti. Seguire la guida per immagini all'inizio di queste istruzioni.

ATTENZIONE

Il caffè in chicchi non adatti può intasare il macinacaffè.

- ▶ Utilizzare esclusivamente miscele di caffè tostato in chicchi per espresso o per macchine completamente automatiche.
- ▶ Non utilizzare chicchi di caffè glassati.

it Prima del primo utilizzo

- ▶ Non utilizzare chicchi di caffè caramellati.
- ▶ Non utilizzare chicchi di caffè trattati con additivi contenenti zucchero.
- ▶ Non riempire con caffè in polvere.

→ Fig. 4 - 16

Nota: Riempire ogni giorno il serbatoio dell'acqua con acqua potabile fresca fredda non gassata.

Consiglio: Per mantenere al meglio la qualità conservare i chicchi di caffè in un contenitore chiuso e al fresco.

I chicchi di caffè possono essere conservati per diversi giorni nel contenitore dei chicchi di caffè senza perdere l'aroma.

6.2 Rilevare la durezza dell'acqua

L'impostazione corretta della durezza dell'acqua è importante affinché l'apparecchio possa indicare per tempo che è necessario eseguire la decalcificazione. È possibile determinare la durezza dell'acqua con la striscia di

test acclusa oppure ci si può rivolgere alla società locale di distribuzione dell'acqua.

- ▶ Immergere brevemente la striscia di test in acqua del rubinetto pulita ① e lasciarla sgocciolare.

→ "Panoramica gradi di durezza dell'acqua", Pagina 112

- ▶ Attendere un minuto ②.
- ▶ Leggere il valore della durezza dell'acqua sulla striscia di test ③.

→ Fig. 6

Nota: Utilizzare le strisce di test anche se è installato un impianto addolcitore, perché genera valori di durezza dell'acqua diversi.

Consigli

- Le impostazioni possono essere modificate in qualsiasi momento.
→ "Impostazioni di base", Pagina 122
- Se la durezza dell'acqua è superiore a 21 °dH (3,8 mmol/l) è possibile riempire il serbatoio d'acqua con acqua prefiltrata per ridurre i depositi di calcare nel serbatoio d'acqua.

6.3 Panoramica gradi di durezza dell'acqua

La tabella mostra i livelli assegnati in base ai gradi di durezza dell'acqua.

Livello	Impostazione dell'anello sul filtro INTENZA	Durezza tedesca in °dH	Durezza totale in mmol/l
1	A	1 - 7	< 1,3
2	A	8 - 14	1,3 - 2,5
3	B	15 - 21	2,5 - 3,8
4 ¹	C	22 - 30	> 3,8

¹ Impostazione di fabbrica

6.4 Utilizzo del filtro dell'acqua

Con un filtro dell'acqua si riducono i depositi di calcare e le impurità nell'acqua.

Nota: Il contenuto di calcare dell'acqua influisce sull'aroma e sulla crema del caffè. Sul lato inferiore del filtro dell'acqua BRITA INTENZA si trova un anello Aroma. Per impostare il livello Aroma ottimale per l'acqua del rubinetto, ruotare l'anello Aroma.

- ▶ Per ottenere il manuale utente completo del filtro dell'acqua scansionare il codice QR seguente.
→ Fig. **17**

Inserimento del filtro dell'acqua

ATTENZIONE

Possibili danni all'apparecchio dovuti al calcare.

- ▶ Sostituire il filtro dell'acqua quando richiesto.
- ▶ Sostituire il filtro dell'acqua al massimo dopo 2 mesi.
- ▶ Osservare i messaggi sul display.

1. Premere .
2. Premere "Filtro INTENZA" e seguire le istruzioni sul display.

Sostituzione o rimozione del filtro dell'acqua

L'apparecchio può essere utilizzato anche senza filtro dell'acqua.

1. Premere .
2. Premere "Filtro INTENZA".
3. Premere "Sostituire" o "Rimuovere" e seguire le istruzioni sul display.
→ Fig. **7**
→ Fig. **8**

Note

- Smaltire il filtro dell'acqua usato in base alle condizioni locali.
- Conservare sempre i filtri dell'acqua di ricambio nella confezione

originale sigillata e in un posto fresco e asciutto.

Consigli

- Sostituire il filtro dell'acqua anche per motivi igienici.
- Un filtro dell'acqua consente di ridurre la frequenza di decalcificazione dell'apparecchio.
- Usando un filtro dell'acqua si ottiene una bevanda dal gusto più pieno.
- Se l'apparecchio non è stato utilizzato per un lungo periodo (ad es. vacanza), prima di utilizzarlo sciacquare il filtro dell'acqua inserito erogando una tazza di acqua calda.
- Il filtro dell'acqua è reperibile presso i rivenditori oppure può essere richiesto al servizio di assistenza clienti.
→ "Accessori", Pagina 111

6.5 Procedura per la prima messa in funzione

Dopo l'allacciamento alla corrente effettuare le impostazioni per la prima messa in funzione dell'apparecchio.

La prima messa in funzione compare alla prima accensione o dopo aver ripristinato le impostazioni di fabbrica.

1. Accendere l'apparecchio con .
 2. Seguire le istruzioni sul display.
- ✓ Il display guida attraverso l'esecuzione del programma.

Note

- Per configurare Home Connect seguire le istruzioni fornite nell'app Home Connect.
→ "Configurazione di Home Connect", Pagina 22
- Quando è selezionato "Modalità demo", funzionano solo le indicazioni sul display. Non è possibile

erogare bevande o eseguire un programma.

6.6 Avvertenze generali

Seguire le istruzioni per utilizzare l'apparecchio in modo ottimale.

Note

- L'apparecchio è programmato all'origine con regolazioni standard per un funzionamento ottimale.
- Il macinacaffè è impostato in fabbrica per un funzionamento ottimale. Se il caffè viene erogato solo a gocce o è troppo leggero e con troppa poca crema, è possibile modificare il grado di macinatura con il macinacaffè in funzione.
→ "Regolazione del grado di macinatura", Pagina 118
- Durante il funzionamento possono formarsi gocce d'acqua nelle fessure di aerazione e nel coperchio del cassetto della pastiglia.
- Se l'apparecchio non viene utilizzato per un determinato lasso di tempo, si spegne automaticamente. È possibile modificare la durata nelle impostazioni di base.
→ Pagina 122
- Per motivi tecnici dall'apparecchio può fuoriuscire vapore.

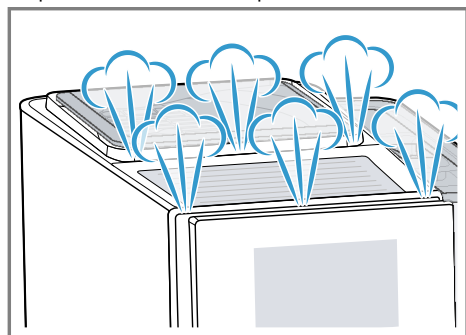

- La prima bevanda non ha ancora l'aroma pieno se:
 - Si utilizza l'apparecchio per la prima volta.

- È stato eseguito un programma di servizio.
 - L'apparecchio non è stato utilizzato per un lungo periodo.
- Non bere la bevanda.

Consiglio: Si ottiene una crema soffice soltanto dopo aver messo in funzione l'apparecchio e aver erogato alcune tazze.

7 Comandi di base

7.1 Accendere o spegnere l'apparecchio

- ▶ Premere . All'accensione, il display mostra il logo. All'accensione e allo spegnimento, l'apparecchio esegue automaticamente un risciacquo. Al momento dello spegnimento, l'apparecchio emette vapore per la pulizia del raccogli-gocce. Se all'accensione l'apparecchio è ancora caldo o se prima dello spegnimento non è stata erogata nessuna bevanda, l'apparecchio non esegue il risciacquo.

7.2 Erogazione delle bevande

Di seguito è descritta la procedura per preparare una bevanda a scelta.

AVVERTENZA **Pericolo di scottature!**

Appena erogate, le bevande sono bollenti.

- ▶ Eventualmente lasciar raffreddare le bevande.
- ▶ Evitare il contatto della pelle con i liquidi e i vapori che fuoriescono.

⚠ AVVERTENZA**Pericolo di ustioni!**

Il sistema per il latte diventa molto caldo.

- ▶ Non toccare mai il sistema per il latte caldo.
- ▶ Far raffreddare il sistema per il latte caldo prima di toccarlo.

Note

- In alcune impostazioni il caffè viene preparato in più fasi. Attendere fino a quando la procedura è completamente conclusa.
- Per erogare una bevanda con latte, collegare sempre un contenitore riempito di latte con il tubicino del latte e il tubicino aspirazione.
- Se il sistema del latte non viene pulito, insieme all'acqua calda possono essere erogate piccole quantità di latte.

Erogazione di bevande al caffè da chicchi freschi

1. Disporre la tazza preriscaldata sotto il sistema di erogazione.
 2. Premere "Classici", "coffeeWorld" o "Bevanda XL".
 3. Selezionare una bevanda senza latte.
- ✓ Il display mostra la bevanda e le impostazioni attuali.
4. Se necessario modificare le impostazioni per la bevanda.
 - ▶ Per modificare l'intensità, premere ⓪ .
 - ▶ Per modificare l'aroma, premere ⓪ .
 - ▶ Per modificare la quantità per tazza, premere + oppure -.

5. Premere "Avvia".

I chicchi di caffè vengono macinati freschi per ogni infusione.

- ✓ Il caffè viene preparato e poi fluisce nella tazza.

Nota: Per interrompere anticipatamente l'erogazione della bevanda, premere "Stop".

Consigli

- Prima dell'erogazione si possono preriscaldare le tazze anche con "Funzione preriscaldamento tazze" o con lo scaldatasse ¹.
- La bevanda può essere salvata come "Preferiti" oppure è possibile selezionare una bevanda già memorizzata.

Erogazione di bevande al caffè con latte**⚠ AVVERTENZA****Pericolo di ustioni!**

Il sistema per il latte diventa molto caldo.

- ▶ Non toccare mai il sistema per il latte caldo.
- ▶ Far raffreddare il sistema per il latte caldo prima di toccarlo.

Requisiti

- Il tubicino del latte con il tubicino aspirazione è collegato al sistema per il latte.
 - Il tubo aspirazione è immerso nel latte.
1. Disporre la tazza preriscaldata sotto il sistema di erogazione.
 2. Premere "Classici", "coffeeWorld" o "Bevanda XL".
 3. Selezionare una bevanda con latte.

¹ In funzione dell'allestimento dell'apparecchio

4. Premere il simbolo della bevanda e impostare i parametri della bevanda.
 - ▶ Per modificare l'intensità, premere ①.
 - ▶ Per modificare la quantità per tazza, premere + oppure –.
 - ▶ Per modificare la quantità di latte, premere ②.
 5. Premere "Avvia".
- ✓ La bevanda viene preparata e scende quindi nel bicchiere.
 - ✓ Il sistema per il latte si pulisce automaticamente con un breve getto di vapore subito dopo la preparazione di una bevanda.

Note

- Per interrompere anticipatamente l'erogazione della bevanda, premere "Stop".
- Per arrestare solo la fase di erogazione in corso, premere "Salta".
- Se non si modifica alcuna impostazione per ca. 30 secondi, l'apparecchio chiude la modalità di impostazione.
- L'apparecchio salva le impostazioni automaticamente.

Consigli

- Prima dell'erogazione si possono preriscaldare le tazze anche con "Funzione preriscaldamento tazze" o con lo scaldatasse ¹.
- È possibile utilizzare anche bevande vegetali al posto del latte, ad esempio latte di soia.
- La qualità della schiuma di latte dipende dal tipo utilizzato di latte o bevanda vegetale.

7.3 Preparazione di due tazze contemporaneamente

A seconda della bevanda, è possibile preparare 2 tazze contemporaneamente.

Nota: Se sono attive le funzioni "doubleShot" o "tripleShot", la funzione di preparazione di due tazze contemporaneamente non è possibile.

1. Premere il simbolo della bevanda desiderata.
 2. Premere ③.
- ✓ Il display mostra l'impostazione ③.
3. Posizionare due tazze a sinistra e a destra sotto l'erogatore bevanda.
 4. Premere "Avvia".
 - La bevanda viene preparata in 2 fasi. I chicchi vengono macinati in 2 fasi.
- ✓ La bevanda passa in infusione, quindi scende nelle tazze.
5. Attendere fino a quando la procedura non è conclusa.

7.4 Erogazione di "Bevanda XL"

"Bevanda XL" sono bevande con grandi quantità. Per posizionare un contenitore molto grande sotto l'erogatore, è possibile sollevare la griglia di gocciolamento "XL flap" e collocare il contenitore nella rientranza dell'inserito del raccogligocce sottostante.

→ Fig. 18

7.5 "doubleShot" e "tripleShot" ²

L'apparecchio macina il caffè due o tre volte.

¹ In funzione dell'allestimento dell'apparecchio

² In base alla bevanda

Per fare in modo che vengano rilasciati solo gli aromi gustosi e ben digeribili, i chicchi di caffè vengono nuovamente macinati e infusi.

Un'infusione prolungata produce un caffè più amaro e con aromi indesiderati, che ne compromettono sapore e digeribilità.

Note

- Se sono attive le funzioni "doubleShot" o "tripleShot", la funzione di preparazione di due tazze contemporaneamente non è possibile.
- Le funzioni "doubleShot" e "tripleShot" dipendono dall'intensità e dal formato della bevanda selezionati.

7.6 Slow Brew e Cold Brew

Slow Brew e Cold Brew sono bevande infuse lentamente, che l'apparecchio eroga con un flusso a impulsi, non continuo. Questo tipo di preparazione del caffè è disponibile nelle varianti calda e fredda. L'erogazione della bevanda dura diversi minuti.

Nota: Prima dell'erogazione della bevanda riempire il serbatoio dell'acqua con acqua potabile fresca fredda non gassata.

7.7 Ricette

"Ricette" sono creazioni di bevande per le quali è necessario aggiungere ulteriori ingredienti. Questi sono visualizzabili negli ingredienti dopo aver selezionato una ricetta. Per la preparazione avviare la ricetta e seguire passo-passo le istruzioni a display.

8 Preferiti

Salvare come preferiti le bevande con le impostazioni personali.

I preferiti possono essere contrassegnati con un colore. Un preferito contiene una bevanda con impostazioni personali. Le impostazioni possono essere modificate in qualsiasi momento.

Nota: Per uscire dalle impostazioni, premere ← o avviare l'erogazione bevanda.

8.1 Salvataggio di una bevanda dalla selezione della bevanda

1. Selezionare una bevanda da "Classici", "coffeeWorld" o "Bevanda XL".
2. Effettuare le impostazioni bevanda personali.
3. Premere ♥.
4. Selezionare il colore desiderato per la bevanda.
5. Premere "Salva".

8.2 Salvataggio della bevanda nel menu

1. Premere "Preferiti".
2. Premere ☺.
- ✓ Il display mostra tutte le bevande disponibili.
3. Selezionare la bevanda desiderata.
4. Effettuare le impostazioni bevanda personali.
5. Premere "Avanti".
6. Selezionare il colore desiderato per la bevanda.
7. Premere "Salva".

8.3 Modifica delle impostazioni bevanda

1. Premere "Preferiti".
2. Selezionare la bevanda e premere brevemente.

it Macinacaffè

3. Modificare le impostazioni bevanda.
 4. Premere ✓.
- ✓ Le nuove impostazioni sono memorizzate.

8.4 Eliminazione di un preferito

1. Premere "Preferiti".
2. Selezionare la bevanda.
3. Premere la bevanda per almeno 3 secondi.
4. Confermare "Cancella".

8.5 Ordinamento dei preferiti

1. Premere "Impostazioni".
2. Premere "Personalizzazione".
3. Premere "Ordinamento preferiti".
4. Ordinare i preferiti, ad es. per utilizzo o colore.

9 Macinacaffè

L'apparecchio è dotato di un macinacaffè regolabile che permette di personalizzare il grado di macinatura dei chicchi di caffè.

9.1 Regolazione del grado di macinatura

Regolare il grado di macinatura desiderato mentre i chicchi di caffè vengono macinati.

AVVERTENZA

Pericolo di lesioni!

Il macinacaffè ruota.

- ▶ Non introdurre mai le mani nel macinacaffè.

ATTENZIONE

Pericolo di danni al macinacaffè. Una regolazione non corretta del grado di

macinatura può danneggiare il macinacaffè.

- ▶ Regolare il grado di macinatura solo quando il macinacaffè è in funzione.
- ▶ Impostare gradualmente il grado di macinatura con il selettore.

Grado di macinatura	Impostazione
---------------------	--------------

Grado di macinatura fine per chicchi tostati chiari	Rotazione del selettore in senso antiorario
---	---



Grado di macinatura grosso per chicchi tostati scuri	Rotazione del selettore in senso orario
--	---



La regolazione del grado di macinatura diventa effettiva soltanto dopo la seconda tazza.

Consiglio: Se il caffè viene erogato solo a gocce, impostare un grado di macinatura più grosso.

Se il caffè viene erogato troppo velocemente e ha troppa poca crema, impostare un grado di macinatura più fine.

10 Sicurezza bambini

Esiste la possibilità di bloccare l'apparecchio per proteggere i bambini da ustioni e scottature.

10.1 Attivazione della sicurezza bambini

Requisito: L'apparecchio è acceso.

- ▶ Premere  per almeno 3 secondi.
- ✓ La sicurezza bambini è attivata.

10.2 Disattivazione sicurezza bambini

- ▶ Premere  per almeno 3 secondi.
- ✓ La sicurezza bambini è disattivata.

11 Funzione preriscaldamento tazze

È possibile preriscaldare le tazze con lo scaldatasse o "Funzione preriscaldamento tazze".

11.1 Attivazione e disattivazione dello scaldatasse

AVVERTENZA

Pericolo di ustioni!

Lo scaldatasse diventa molto caldo.

- ▶ Non toccare mai lo scaldatasse quando è caldo.
- ▶ Prima di toccare lo scaldatasse, lasciarlo raffreddare.

Consiglio: Per scaldare le tazze in modo ottimale disporre le tazze con il fondo poggiato sullo scaldatasse.

- ▶ Attivare o disattivare lo scaldatasse nelle impostazioni di base.

11.2 Utilizzare "Funzione preriscaldamento tazze"

Per riscaldare rapidamente una singola tazza è possibile utilizzare "Funzione preriscaldamento tazze".

1. Porre la tazza vuota da riscaldare sotto l'erogatore di bevande.
 2. Premere  "Funzione preriscaldamento tazze".
L'erogazione si avvia subito.
- ✓ Viene erogata la quantità di acqua calda corrispondente a un Espresso.

3. Attendere brevemente.
4. Versare l'acqua nel lavandino.

12 Home Connect

L'apparecchio è collegabile in rete. Collegare l'apparecchio a un terminale mobile per gestire le funzioni con l'app Home Connect, per configurare le impostazioni di base o per monitorare lo stato di esercizio attuale.

I servizi Home Connect non sono disponibili in tutti i Paesi. La disponibilità della funzione Home Connect dipende dalla disponibilità dei servizi Home Connect nel proprio Paese. Ulteriori informazioni a riguardo sono disponibili su: www.home-connect.com.

Per poter utilizzare Home Connect stabilire innanzitutto il collegamento alla rete domestica WLAN (Wi-Fi¹) e all'app Home Connect.

L'app Home Connect vi guiderà attraverso l'intera procedura di accesso. Seguire le istruzioni e le avvertenze dell'app Home Connect.

Note

- Osservare le avvertenze di sicurezza del presente manuale utente e accertarsi che vengano rispettate quando l'apparecchio viene utilizzato mediante l'app Home Connect.
→ "Sicurezza", Pagina 104
- I comandi impartiti direttamente sull'apparecchio hanno sempre la priorità. Quando l'apparecchio viene comandato direttamente, i comandi tramite l'app Home Connect non sono disponibili.

¹ Wi-Fi è un marchio registrato di Wi-Fi Alliance.

- L'apparecchio, collegato in modalità stand-by in rete, necessita al massimo di 2 W.

12.1 Configurazione di Home Connect

Requisito: L'apparecchio è coperto dalla rete domestica WLAN (Wi-Fi) nel luogo d'installazione.

1. Fare la scansione del codice QR qui di seguito.



Il codice WR consente di installare l'app Home Connect e collegare il proprio apparecchio.

Panoramica delle impostazioni Home Connect

Qui è riportata una panoramica delle impostazioni Home Connect e delle impostazioni di rete.

Impostazione di base	Selezione	Descrizione
Collegamento WLAN	Acceso Off	Disinserire il modulo radio in caso di assenza prolungata o per risparmiare energia Nota: L'apparecchio, collegato alla rete e in modalità stand-by, consuma al max. 2 W.
Aggiornamento software	-	Nota: Questa impostazione è disponibile soltanto con un aggiornamento del software.
Avvio a distanza	On Off	Attivare e disattivare l'avvio a distanza dell'apparecchio Nota: Se l'avvio a distanza è disattivato, è unicamente possibile spegnere l'apparecchio tramite la app Home Connect, ma non accenderlo.

2. Seguire le istruzioni dell'app Home Connect.

Nota: Il Bluetooth serve solo per il collegamento. Al termine della procedura il Bluetooth si disattiva automaticamente.

12.2 Impostazioni Home Connect

Adattare Home Connect alle proprie esigenze.

Le impostazioni Home Connect si trovano nelle impostazioni di base dell'apparecchio. Il fatto che Home Connect sia configurato o meno e che l'apparecchio sia collegato alla rete domestica determina quali impostazioni vengono visualizzate sul display.

Impostazione di base	Selezione	Descrizione
Aggiungi dispositivi mobile	-	Collegare l'apparecchio all'app Home Connect o ad altri account
Cancellare le impostazioni di rete	-	Nota: L'assenza del collegamento alla rete non consente l'utilizzo tramite l'app "Home Connect".
Informazioni di rete	-	Visualizzare le informazioni sulla rete e sull'apparecchio

12.3 Utilizzo dell'apparecchio con l'app Home Connect

Con l'app Home Connect è possibile regolare e avviare a distanza l'apparecchio.

AVVERTENZA

Pericolo di scottature!

L'avvio a distanza involontario tramite l'app Home Connect può causare ustioni a terzi.

- ▶ Durante l'erogazione della bevanda non toccare l'erogatore di bevande.
- ▶ Tenere le persone, in particolare i bambini, lontani dall'apparecchio.

Requisiti

- L'apparecchio è allacciato alla rete elettrica.
- L'apparecchio è collegato alla rete domestica e all'app Home Connect.
- ▶ Per avviare e comandare l'elettrodomestico tramite l'app Home Connect attivare l'avvio a distanza.

Appena l'apparecchio è collegato con Home Connect,  si illumina sul pannello di comando. Da questo momento l'apparecchio è impostato sul comando a distanza e le impostazioni dell'elettrodomestico possono essere modificate tramite la app Home Connect.

12.4 Ricerca guasti remota

Il servizio di assistenza clienti può accedere all'apparecchio mediante la ricerca guasti remota, se lo si richiede espressamente al servizio di assistenza, se l'apparecchio è collegato al server Home Connect e se la funzione Ricerca guasti remota è disponibile nel Paese in cui si utilizza l'apparecchio.

Consiglio: Ulteriori informazioni e avvertenze sulla disponibilità della funzione Ricerca guasti remota nel Paese desiderato sono contenute nell'area Servizio/Assistenza del sito web locale: www.home-connect.com.

12.5 Aggiornamento del software

Con questa funzione è possibile aggiornare il software dell'apparecchio, ad esempio a fini di ottimizzazione, eliminazione di guasti o aggiornamenti rilevanti per la sicurezza.

Condizioni indispensabili

- Essere utente Home Connect registrato.
- L'app Home Connect è installata sul dispositivo mobile.
- L'apparecchio è collegato al server Home Connect.

L'app Home Connect comunica gli aggiornamenti disponibili del software.

La versione software attuale è disponibile nell'app Home Connect, nelle informazioni del rispettivo apparecchio.

Al termine del download è possibile avviare l'installazione tramite l'app Home Connect se è attivo il collegamento alla rete domestica WLAN (Wi-Fi). Ad installazione avvenuta, si viene informati tramite l'app Home Connect.

Note

- L'aggiornamento del software consiste in due fasi.
 - La prima fase è il download.
 - La seconda fase è l'installazione sull'apparecchio.
- Durante il download è possibile continuare a utilizzare l'apparecchio. In base alle impostazioni personali effettuate nell'app Home Connect gli aggiornamenti del software possono anche essere scaricati automaticamente.
- L'installazione richiede alcuni minuti. Durante l'installazione non è possibile utilizzare l'apparecchio.
- In caso di aggiornamento rilevante per la sicurezza, si consiglia di effettuare l'installazione il prima possibile.

12.6 Protezione dei dati

Seguire le indicazioni sulla protezione dei dati.

Con il primo collegamento dell'apparecchio a una rete domestica connessa a Internet, l'apparecchio trasmette le seguenti categorie di dati al server Home Connect (prima registrazione):

- Identificativo univoco dell'apparecchio (costituito dai codici dell'ap-

parecchio e dall'indirizzo MAC del modulo di comunicazione Wi-Fi installato).

- Certificato di sicurezza del modulo di comunicazione Wi-Fi (per la protezione della connessione).
- La versione attuale del software e dell'hardware dell'elettrodomestico.
- Stato di un eventuale ripristino delle impostazioni di fabbrica.

La prima registrazione prepara l'apparecchio per l'utilizzo delle funzionalità Home Connect ed è necessaria soltanto nel momento in cui si desidera utilizzare le funzionalità Home Connect per la prima volta.

Nota: Osservare che le funzionalità Home Connect sono utilizzabili solo in abbinamento all'app Home Connect. Le informazioni sulla tutela dei dati possono essere richiamate nell'app Home Connect.

13 Impostazioni di base

È possibile settare le impostazioni di base dell'apparecchio in base alle proprie esigenze e attivare funzioni supplementari.

13.1 Modifica delle impostazioni di base

1. Premere "Impostazioni".
- ✓ Il display mostra l'elenco delle impostazioni di base.
2. Modificare l'impostazione desiderata.
- ✓ L'apparecchio salva automaticamente l'impostazione di base.
3. Per uscire dalle impostazioni di base, premere ←.

13.2 Panoramica delle impostazioni di base

Qui si trova una panoramica delle impostazioni di base.

Impostazione di base	Selezione	Utilizzo
Impostazioni bevanda	temperatura di bollitura	Impostare la temperatura di preparazione caffè in livelli
	Sequenza latte	Impostazione della sequenza di latte e caffè
	Americano sequence	Impostare la sequenza acqua calda e caffè
	Pausa latte macchiato	Impostazione della durata della pausa tra il latte e il caffè
Impostazioni dell'apparecchio	Resetta parametri bevanda	Per resettare le impostazioni bevanda
	Scaldatazze ¹	Attivare o disattivare lo scaldatazze
	Disattivazione automatica	Impostare la durata dopo la quale l'apparecchio passa al modo stand-by Nota: Una durata prolungata dello spegnimento automatico può provocare un maggior consumo di energia.
	Display brightness	Regolare i livelli di luminosità
	Toni	<ul style="list-style-type: none"> ■ Attivare e disattivare i segnali acustici ■ Regolare il volume
	Durezza dell'acqua	Impostazione della durezza dell'acqua
	Lingua	Impostazione della lingua
	Impostazioni di fabbrica	Ripristinare le impostazioni predefinite dell'apparecchio
Personalizzazione	Categoria di avvio	Impostare la visualizzazione del menu dopo l'accensione, ad es. "Classici".
	Ordinamento preferiti	Definire la sequenza dei preferiti
Home Connect	Informazioni relative a Home Connect	→ <i>"Configurazione di Home Connect", Pagina 120</i>

¹ In funzione dell'allestimento dell'apparecchio

Impostazione di base	Selezione	Utilizzo
Informazioni sull'apparecchio	Contatore bevande	Visualizzare il numero delle bevande erogate
	Informazioni per la pulizia	Visualizzazione della durata fino alla prossima sostituzione del filtro dell'acqua o all'avvio di un programma di servizio
	Informazioni sulla versione	Visualizzare le informazioni sulla rete e sull'apparecchio
	Informazioni licenza	Visualizzare il testo della licenza FOSS
Modalità operativa		Passare dalla modalità standard alla modalità demo

14 Pulizia e cura

14.1 Idoneità per il lavaggio in lavastoviglie

Qui si trova una panoramica dei componenti lavabili in lavastoviglie.

ATTENZIONE

Alcuni componenti sono termosensibili e possono essere danneggiati se vengono lavati in lavastoviglie.

- ▶ Osservare le istruzioni per l'uso della lavastoviglie.
- ▶ Lavare in lavastoviglie soltanto i componenti idonei.
- ▶ Utilizzare soltanto programmi che non riscaldano i componenti oltre 60 °C.

Lavabili in lavastoviglie:

- Raccogliocce
- Piastra antigocce
- Inserto raccogliocce
- Contenitore dei fondi di caffè
- Sistema per il latte
- Tubicino del latte e tubicino di aspirazione
- Drain Pan (elemento rosso rimovibile nella camera di infusione)
- Deflector Pomace (elemento rosso rimovibile nella camera di infusione)



Non lavabili in lavastoviglie:

- Serbatoio dell'acqua
- Coperchio del serbatoio dell'acqua
- Coperchio salva-aroma
- Unità di infusione
- Coperchio dell'erogatore bevande



14.2 Detersivi

Utilizzare solo detersivi adatti.

ATTENZIONE

I detersivi non appropriati possono danneggiare le superfici dell'apparecchio.

- ▶ Non usare prodotti corrosivi o abrasivi.
- ▶ Non impiegare detersivi a base di alcol.
- ▶ Non utilizzare spugnette dure o abrasive.

Detersivi e decalcificanti non adatti possono danneggiare l'apparecchio.

- ▶ Per decalcificare non usare acido citrico puro, aceto o sostanze a base di aceto.
- ▶ Non utilizzare decalcificanti contenenti acido fosforico.
- ▶ Utilizzare solo pastiglie decalcificanti e pastiglie detersive sviluppate appositamente per l'apparecchio.

→ "Accessori", Pagina 111

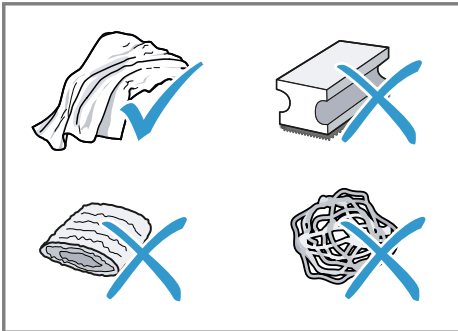
**Consigli**

- Lavare a fondo i panni in spugna nuovi per rimuovere gli eventuali sali presenti che possono causare ruggine sulle superfici in acciaio inossidabile.
- Rimuovere sempre subito i residui di calcare, caffè, latte, soluzioni di lavaggio e decalcificazione per evitare la formazione di corrosione.

14.3 Pulizia dell'apparecchio**⚠ AVVERTENZA****Pericolo di scosse elettriche!**

L'infiltrazione di umidità può provocare una scarica elettrica.

- ▶ Non immergere mai l'apparecchio o il cavo di alimentazione nell'acqua.
- ▶ Il connettore dell'apparecchio non deve venire a contatto con liquidi.
- ▶ Non lavare l'apparecchio con pulitori a vapore o idropulitrici.

⚠ AVVERTENZA**Pericolo di ustioni!**

Alcune parti dell'apparecchio diventano molto calde.

- ▶ Non toccare mai le parti calde dell'apparecchio.
- ▶ Dopo l'uso lasciar raffreddare le parti calde dell'apparecchio prima di toccarle.

1. Pulire il corpo, le superfici lucide e il pannello di comando con il panno in microfibra fornito.
2. Dopo l'erogazione di una bevanda pulire il sistema di erogazione con un panno morbido umido.
3. Lavare il serbatoio dell'acqua con acqua pulita e fresca.
4. Se l'apparecchio non è stato usato per un lungo periodo di tempo, ad es. durante una vacanza, lavarlo completamente, incluse le parti mobili come l'unità di infusione o il serbatoio dell'acqua.

Nota: L'apparecchio esegue automaticamente un risciacquo quando viene acceso a freddo o spento dopo l'erogazione del caffè. Il sistema si pulisce così da solo.

14.4 Lavaggio del raccogliocce e del contenitore dei fondi di caffè

Svuotare e lavare il raccogliocce e il contenitore dei fondi di caffè tutti i giorni per evitare la formazione di depositi. Seguire la guida per immagini all'inizio delle istruzioni.

→ Fig. **19** - **20**

14.5 Programmi di servizio

Per inserire o rimuovere un filtro dell'acqua o lavare a fondo l'apparecchio, utilizzare i programmi di servizio. L'apparecchio segnala quando è necessario eseguire un programma di servizio, ad es. la pulizia.

ATTENZIONE

Pericolo di danni all'apparecchio a causa di una pulizia e di una decalcificazione non eseguite correttamente o non eseguite per tempo.

- ▶ Eseguire subito il processo di decalcificazione seguendo le istruzioni.
- ▶ Inserire solo pastiglie per la pulizia nel cassetto della pastiglia.

Panoramica dei programmi di servizio

Qui si trova una panoramica dei programmi di servizio.

AVVERTENZA

Pericolo di ustioni!

Il sistema per il latte diventa molto caldo.

- ▶ Non toccare mai il sistema per il latte caldo.
- ▶ Far raffreddare il sistema per il latte caldo prima di toccarlo.

Note

- La schermata iniziale mostra le erogazioni di bevande restanti prima dell'esecuzione del programma e la durata.
- Se un programma di servizio si interrompe, ad es. a causa di un'interruzione di corrente, l'apparecchio esegue automaticamente il programma di servizio "Lavaggio speciale". Dopodiché l'apparecchio è di nuovo pronto per il funzionamento.

- ▶ Non mettere mai pastiglie decalcificanti o altre sostanze nel cassetto della pastiglia.

Note









- Il display indica l'avanzamento della procedura.
- Se l'apparecchio è bloccato, è possibile riutilizzarlo soltanto al termine del processo di decalcificazione.

Consigli

- Oltre alla procedura di risciacquo automatica, rimuovere e lavare l'unità di infusione a intervalli regolari.
- Affinché la pastiglia decalcificante si scioglia meglio e più velocemente usare acqua tiepida per i programmi di servizio.

Utilizzo dei programmi di servizio

1. Premere .
 2. Premere il simbolo del programma desiderato.
- ✓ Il display guida attraverso l'esecuzione del programma.

	Filtro INTENZA	Inserire, sostituire o togliere il filtro dell'acqua
	Pulizia sistema del latte	Lavare automaticamente il sistema per il latte.
	Calc'n Clean	<ul style="list-style-type: none"> Combinare la pulizia e la decalcificazione Liberare i condotti dai residui di calcare e di caffè
	Pulizia	Liberare i condotti dai residui di caffè
	Decalcificazione	Liberare i condotti dai residui di calcare
	Pulizia unità di infusione	Il display indica, passo dopo passo, la pulizia ottimale dell'unità di infusione.
	Pulizia erogatore bevande	Il display indica passo dopo passo la pulizia ottimale dell'erogatore.
	Svuotamento acqua residua	Svuotare i condotti per proteggere l'apparecchio durante il trasporto o l'immagazzinamento

Consigli

- Quando si avviano i programmi "Decalcificazione" oppure "Calc'n Clean", tenere a disposizione un recipiente con una capacità di almeno 1 l.
- Se si utilizza un filtro dell'acqua, si allunga l'intervallo di esecuzione di un programma di servizio.
- Si possono combinare "Decalcificazione" e "Pulizia" con il programma di servizio "Calc'n Clean".

15 Sistemazione guasti

I guasti minori possono essere eliminati autonomamente dall'utente. Utilizzare le informazioni per la sistemazione dei guasti prima di contattare il servizio di assistenza clienti. In questo modo si evitano costi non necessari.

Consiglio: Collegare l'apparecchio in modo permanente all'app Home Connect per ricevere automaticamente gli aggiornamenti software. In questo modo vengono corretti gli errori, migliorate le prestazioni e installate nuove funzioni.

⚠ AVVERTENZA

Pericolo di scosse elettriche!

Gli interventi di riparazione effettuati in modo non appropriato rappresentano una fonte di pericolo.

- ▶ Solo il personale adeguatamente specializzato e formato può eseguire riparazioni sull'apparecchio.
- ▶ Per la riparazione dell'apparecchio possono essere impiegati soltanto pezzi di ricambio originali.
- ▶ Al fine di evitare pericoli, se il cavo di alimentazione di questo apparecchio subisce danni deve essere sostituito dal produttore, dal suo servizio di assistenza clienti o da persona in possesso di simile qualifica.

Guasto	Causa e ricerca guasti
L'apparecchio non reagisce più.	L'apparecchio presenta un guasto. <ol style="list-style-type: none"> 1. Staccare la spina di alimentazione e attendere 60 secondi. 2. Reinserire la spina di alimentazione.
Home Connect non funziona correttamente.	Sono possibili diverse cause scatenanti. <ul style="list-style-type: none"> ▶ Accedere a www.home-connect.com.
L'apparecchio eroga solo acqua, non caffè.	L'apparecchio non rileva un serbatoio dei chicchi di caffè vuoto. <ul style="list-style-type: none"> ▶ Aggiungere chicchi di caffè. <hr/> Il vano del caffè sull'unità di infusione è bloccato. <ul style="list-style-type: none"> ▶ Pulire l'unità di infusione. <hr/> I chicchi di caffè sono troppo oleosi e non scendono nel macinacaffè. <ul style="list-style-type: none"> ▶ Battere leggermente sul contenitore dei chicchi di caffè. ▶ Cambiare tipo di caffè. ▶ Non utilizzare chicchi oleosi. ▶ Pulire il contenitore dei chicchi di caffè con un panno umido. <hr/> Unità di infusione non inserita correttamente. <ol style="list-style-type: none"> 1. Controllare che l'unità di infusione sia inserita correttamente e bloccata saldamente. 2. Spingere la leva rossa in alto verso sinistra. 3. Inserire la copertura del vano di infusione.
L'apparecchio non eroga schiuma di latte.	Il sistema per il latte è sporco. <ul style="list-style-type: none"> ▶ Lavare il sistema per il latte a mano oppure in lavastoviglie. <hr/> Il tubo del latte non si immerge nel latte. <ul style="list-style-type: none"> ▶ Utilizzare più latte. ▶ Controllare se il tubo del latte è immerso nel latte.

Guasto	Causa e ricerca guasti
L'apparecchio non eroga schiuma di latte.	L'apparecchio presenta forti calcificazioni. ▶ Decalcificare l'apparecchio.
Il sistema per il latte non aspira il latte.	Il sistema per il latte non è montato correttamente. ▶ Montare correttamente il sistema per il latte. Il tubo del latte non si immerge nel latte. ▶ Utilizzare più latte. ▶ Controllare se il tubo del latte è immerso nel latte.
Schiuma latte eccessivamente fredda.	Latte eccessivamente freddo. ▶ Utilizzare latte tiepido.
La bevanda erogata a freddo non è abbastanza fredda.	L'acqua nel serbatoio è calda. 1. Riempire il serbatoio dell'acqua con acqua potabile fresca fredda non gassata. 2. Per raffreddare ulteriormente la bevanda è possibile aggiungere cubetti di ghiaccio.
L'apparecchio non eroga acqua calda.	Il sistema per il latte è sporco. ▶ Lavare il sistema per il latte a mano oppure in lavastoviglie.
L'apparecchio non eroga bevande.	Aria nel filtro dell'acqua. 1. Immergere in acqua il filtro dell'acqua, con l'apertura verso l'alto, finché non escono più bolle. 2. Ricollocare il filtro. ▶ Tenendolo diritto, spingere con decisione il filtro dell'acqua nel collegamento del serbatoio. I residui del decalcificante intasano il serbatoio dell'acqua. 1. Togliere il serbatoio dell'acqua. 2. Lavare a fondo il serbatoio dell'acqua. 3. Sbloccare il galleggiante e renderlo nuovamente mobile.
Presenza di gocce d'acqua sul fondo interno dell'apparecchio.	La vaschetta raccogliacqua è stata estratta troppo presto. ▶ Attendere alcuni secondi prima di estrarre la vaschetta raccogliacqua dopo l'ultima erogazione di una bevanda.
Non si riesce ad estrarre l'unità di infusione.	Il blocco non si sgancia, unità di infusione bloccata. ▶ Spegnerlo l'apparecchio e riaccenderlo dopo 3 minuti.
Il macinacaffè non gira.	L'apparecchio è troppo caldo. 1. Staccare l'apparecchio dalla corrente con l'interruttore di alimentazione. 2. Attendere 1 ora per lasciar raffreddare l'apparecchio.

Guasto	Causa e ricerca guasti
Il macinacaffè non macina chicchi anche se il contenitore dei chicchi di caffè è pieno.	<p>I chicchi di caffè sono troppo oleosi e non scendono nel macinacaffè.</p> <ul style="list-style-type: none"> ▶ Battere leggermente sul contenitore dei chicchi di caffè. ▶ Cambiare tipo di caffè. ▶ Non utilizzare chicchi oleosi. ▶ Pulire il contenitore dei chicchi di caffè con un panno umido.
Forti differenze nella qualità del caffè o della schiuma di latte.	<p>L'apparecchio presenta incrostazioni di calcare.</p> <ul style="list-style-type: none"> ▶ Decalcificare l'apparecchio.
Qualità variabile della schiuma di latte.	<p>La qualità della schiuma di latte dipende dal tipo utilizzato di latte o bevanda vegetale.</p> <ul style="list-style-type: none"> ▶ Ottimizzare il risultato scegliendo un tipo adatto di latte o bevanda vegetale.
Il caffè non viene erogato o esce soltanto a gocce. La quantità impostata non viene raggiunta.	<p>Il grado di macinatura impostato è troppo fine.</p> <ul style="list-style-type: none"> ▶ Regolare un grado di macinatura più grosso. <p>→ <i>"Regolazione del grado di macinatura", Pagina 118</i></p> <p>L'apparecchio presenta forti calcificazioni.</p> <ul style="list-style-type: none"> ▶ Decalcificare l'apparecchio. <p>Aria nel filtro dell'acqua.</p> <ol style="list-style-type: none"> 1. Immergere in acqua il filtro dell'acqua, con l'apertura verso l'alto, finché non escono più bolle. 2. Ricollocare il filtro. <p>Apparecchio sporco.</p> <ul style="list-style-type: none"> ▶ Pulire l'unità di infusione. ▶ Decalcificare e pulire l'apparecchio.
Il caffè non ha alcuna "crema".	<p>Il tipo di caffè non è ottimale.</p> <ul style="list-style-type: none"> ▶ Utilizzare un tipo di caffè che contenga una maggiore percentuale di chicchi Robusta. ▶ Utilizzare chicchi con una tostatura più scura. <p>I chicchi di caffè non sono più freschi di tostatura.</p> <ul style="list-style-type: none"> ▶ Utilizzare chicchi di caffè freschi. <p>Il grado di macinatura non è adeguato per i chicchi di caffè.</p> <ul style="list-style-type: none"> ▶ Regolare un grado di macinatura più fine. <p>→ <i>"Regolazione del grado di macinatura", Pagina 118</i></p>
Il caffè è troppo "acido".	<p>Il grado di macinatura impostato è troppo grosso.</p> <ul style="list-style-type: none"> ▶ Regolare un grado di macinatura più fine. <p>→ <i>"Regolazione del grado di macinatura", Pagina 118</i></p>

Guasto	Causa e ricerca guasti
Il caffè è troppo "acido".	<p>Il tipo di caffè non è ottimale.</p> <ul style="list-style-type: none"> ▶ Utilizzare un tipo di caffè che contenga una maggiore percentuale di chicchi Robusta. ▶ Utilizzare chicchi con una tostatura più scura.
Il caffè è troppo "amaro".	<p>Il grado di macinatura impostato è troppo fine.</p> <ul style="list-style-type: none"> ▶ Regolare un grado di macinatura più grosso. <p>→ <i>"Regolazione del grado di macinatura", Pagina 118</i></p> <p>Il tipo di caffè non è ottimale.</p> <ul style="list-style-type: none"> ▶ Cambiare tipo di caffè.
Il caffè ha un gusto di "bruciato".	<p>Il grado di macinatura impostato è troppo fine.</p> <ul style="list-style-type: none"> ▶ Regolare un grado di macinatura più grosso. <p>→ <i>"Regolazione del grado di macinatura", Pagina 118</i></p> <p>Il tipo di caffè non è ottimale.</p> <ul style="list-style-type: none"> ▶ Cambiare tipo di caffè. <p>La temperatura di preparazione caffè è troppo alta.</p> <ul style="list-style-type: none"> ▶ Regolare una temperatura di preparazione caffè più bassa.
I fondi di caffè non sono compatti e sono troppo bagnati.	<p>Il grado di macinatura non è impostato in modo ottimale.</p> <ul style="list-style-type: none"> ▶ Regolare un grado di macinatura più grosso o più fine. <p>→ <i>"Regolazione del grado di macinatura", Pagina 118</i></p> <p>I chicchi di caffè sono troppo oleosi.</p> <ul style="list-style-type: none"> ▶ Utilizzare un altro tipo di chicchi di caffè.
Sul display viene visualizzato il messaggio "Inserire l'unità di infusione".	<p>La copertura non è inserita correttamente.</p> <ol style="list-style-type: none"> 1. Controllare che l'unità di infusione sia inserita correttamente e bloccata saldamente. 2. Spingere la leva rossa in alto verso sinistra. 3. Inserire la copertura del vano di infusione.
Sul display viene visualizzato il messaggio "Riempire il serbatoio dell'acqua." anche se il serbatoio dell'acqua è pieno.	<p>Il serbatoio dell'acqua non è inserito correttamente.</p> <ul style="list-style-type: none"> ▶ Inserire correttamente il serbatoio dell'acqua. <p>Acqua gassata nel serbatoio dell'acqua.</p> <ul style="list-style-type: none"> ▶ Riempire il serbatoio dell'acqua con acqua potabile fresca fredda non gassata. <p>Il galleggiante nel serbatoio dell'acqua è bloccato.</p> <ol style="list-style-type: none"> 1. Togliere il serbatoio dell'acqua. 2. Lavare a fondo il serbatoio dell'acqua. 3. Sbloccare il galleggiante e renderlo nuovamente mobile.

Guasto	Causa e ricerca guasti
Sul display viene visualizzato il messaggio "Riempire il serbatoio dell'acqua." anche se il serbatoio dell'acqua è pieno.	<p>Il filtro dell'acqua nuovo non è stato lavato secondo le istruzioni.</p> <ol style="list-style-type: none"> 1. Lavare il filtro dell'acqua secondo le istruzioni. 2. Mettere in funzione il filtro dell'acqua. <hr/> <p>Aria nel filtro dell'acqua.</p> <ol style="list-style-type: none"> 1. Immergere in acqua il filtro dell'acqua, con l'apertura verso l'alto, finché non escono più bolle. 2. Ricollocare il filtro. <hr/> <p>Il filtro dell'acqua è vecchio.</p> <ul style="list-style-type: none"> ▶ Inserire un nuovo filtro dell'acqua. <hr/> <p>I depositi di calcare nel serbatoio d'acqua intasano il sistema.</p> <ol style="list-style-type: none"> 1. Pulire a fondo il serbatoio dell'acqua. 2. Avviare il programma di decalcificazione.
Sul display viene visualizzato il messaggio "Pulire l'unità di infusione."	<p>L'unità di infusione è sporca.</p> <ul style="list-style-type: none"> ▶ Pulire l'unità di infusione. <hr/> <p>Il meccanismo dell'unità di infusione si muove con fatica.</p> <ul style="list-style-type: none"> ▶ Pulire l'unità di infusione.
Sul display viene visualizzato il messaggio "Sovratensione o sottotensione".	<p>Problemi di alimentazione elettrica.</p> <ul style="list-style-type: none"> ▶ Far funzionare l'apparecchio solo a 220–240 V ~.
Sul display viene visualizzato il messaggio "Errore nel sistema dell'acqua. Riavviare l'apparecchio."	<p>L'apparecchio presenta un guasto.</p> <ol style="list-style-type: none"> 1. Staccare la spina di alimentazione e attendere 60 secondi. 2. Reinserire la spina di alimentazione.
Sul display viene visualizzato molto frequentemente il messaggio "Eseguire il programma Calc'n Clean!".	<p>L'acqua decalcificata contiene ancora piccole quantità di calcare.</p> <ol style="list-style-type: none"> 1. Inserire un nuovo filtro dell'acqua. 2. Impostare la durezza dell'acqua di conseguenza. <hr/> <p>Decalcificante errato o insufficiente.</p> <ul style="list-style-type: none"> ▶ Per decalcificare usare esclusivamente pastiglie adatte.

16 Trasporto, immagazzinamento e smaltimento

16.1 Attivazione di "Svuotamento acqua residua"

Proteggere l'apparecchio dal gelo durante il trasporto e l'immagazzinamento.

ATTENZIONE

Possibili danni all'apparecchio durante il trasporto o l'immagazzinamento a causa di residui di liquidi nell'apparecchio.

- ▶ Prima del trasporto o dell'immagazzinamento svuotare il sistema di tubi.
- 1. Eseguire il programma "Svuotamento acqua residua".
→ *"Panoramica dei programmi di servizio", Pagina 126*
- 2. Staccare l'apparecchio dalla rete elettrica.

16.2 Rottamazione di un apparecchio dismesso

Un corretto smaltimento nel rispetto dell'ambiente permette di recuperare materie prime preziose.

1. Staccare la spina del cavo di alimentazione.
2. Tagliare il cavo di alimentazione.
3. Smaltire l'apparecchio nel rispetto dell'ambiente.
Per informazioni sulle attuali procedure di smaltimento rivolgersi al rivenditore specializzato o al comune di competenza.



Questo apparecchio dispone di contrassegno ai sensi della direttiva europea 2012/19/UE in mate-

ria di apparecchi elettrici ed elettronici (waste electrical and electronic equipment - WEEE).

Questa direttiva definisce le norme per la raccolta e il riciclaggio degli apparecchi dismessi valide su tutto il territorio dell'Unione Europea.

17 Servizio di assistenza clienti

Presso il nostro servizio di assistenza clienti è possibile reperire ricambi originali funzionalmente rilevanti e disponibili a magazzino fino a 10 anni dalla messa in circolazione dell'apparecchio.

Per ulteriori informazioni, rivolgersi al nostro servizio di assistenza clienti.

Nota: L'intervento del servizio di assistenza clienti è gratuito nell'ambito delle condizioni di garanzia del produttore.

Informazioni dettagliate sulla durata e sulle condizioni di garanzia in ciascun Paese sono reperibili tramite il codice QR sul documento allegato relativo ai contatti di assistenza e alle condizioni di garanzia, presso il nostro servizio di assistenza clienti, il vostro rivenditore o sul nostro sito web.

I dati di contatto del servizio di assistenza clienti sono reperibili tramite il codice QR sul documento allegato relativo ai contatti di assistenza e alle condizioni di garanzia o sul nostro sito web.

Le informazioni conformi alla normativa (EU) 2023/826 sono disponibili online alla voce [siemens-home.bsh-group.com](https://www.siemens-home.bsh-group.com) nella pagina del prodotto

it Dati tecnici

e nella pagina di assistenza dell'apparecchio nelle istruzioni per l'uso e nei documenti aggiuntivi.

17.1 Codice prodotto (E-Nr.), codice di produzione (FD) e numero progressivo (Z-Nr.)

Quando si contatta il servizio di assistenza clienti sono necessari il codice prodotto (E-Nr.), il codice di produzione (FD) e il numero progressivo (Z-Nr.) indicati sulla targhetta identificativa dell'apparecchio.

Annotare i dati dell'apparecchio e il numero di telefono del servizio di assistenza clienti per ritrovarli rapidamente.

18 Dati tecnici

Tensione	220– 240 V ~
Frequenza	50 Hz
Potenza assorbita	1500 W
Pressione massima pompa, statica	19 bar
Capacità massima del serbatoio acqua (senza filtro)	2,4 l
Capacità massima del serbatoio chicchi	320 g
Lunghezza del cavo di alimentazione	100 cm
Altezza apparecchio	380 mm
Larghezza apparecchio	309 mm
Profondità apparecchio	467 mm

Peso, a vuoto	9,6-10,5 kg
Tipo di macinacaffè	Ceramica

18.1 Informazioni sul software libero e open source

Questo prodotto contiene componenti software concessi in licenza dai titolari dei diritti d'autore sotto forma di software libero oppure open source. Le informazioni di licenza corrispondenti sono memorizzate nell'elettrodomestico. Si può accedere alle informazioni di licenza corrispondenti anche tramite la Home Connect App: "Profilo -> Informazioni legali -> Informazioni di licenza".¹ Le informazioni di licenza possono essere scaricate anche dal sito web dei prodotti del marchio. (Cercare sul sito web del prodotto il modello di apparecchio e altri documenti). In alternativa è possibile richiedere le informazioni corrispondenti all'indirizzo e-mail osrequest@bshg.com o a BSH Hausgeräte GmbH, Carl-Wery-Str. 34, D-81739 München.

Il relativo codice sorgente viene messo a disposizione su richiesta. Inviare la richiesta a osrequest@bshg.com oppure a BSH Hausgeräte GmbH, Carl-Wery-Str. 34, D-81739 München.

Oggetto: „OSSREQUEST“

I costi di gestione della richiesta saranno addebitati in fattura. Questa offerta è valida per tre anni dalla data di acquisto o almeno per il periodo in cui offriamo il supporto e i ricambi per il relativo apparecchio.

¹ In funzione dell'allestimento dell'apparecchio

19 Dichiarazione di conformità

Con la presente, BSH Hausgeräte GmbH dichiara che l'apparecchio con funzionalità Home Connect è conforme ai requisiti fondamentali e alle altre disposizioni in materia della direttiva 2014/53/EU.

La dichiarazione di conformità dettagliata RED è consultabile sul sito Internet siemens-home.bsh-group.com alla pagina del prodotto nei documenti supplementari.



2,4 GHz di banda (2400–2483,5 MHz): max. 100 mW

5 GHz di banda (5150–5350 MHz + 5470–5725 MHz): max. 200 mW

	BE	BG	CZ	DK	DE	EE	IE	EL	ES
	FR	HR	IT	CY	LI	LV	LT	LU	HU
	MT	NL	AT	PL	PT	RO	SI	SK	FI
	SE	NO	CH	TR	IS	UK (NI)			

5 GHz di WLAN (Wi-Fi): solo per l'uso in ambienti interni.

AL	BA	MD	ME	MK	RS	UK	UA
----	----	----	----	----	----	----	----

5 GHz di WLAN (Wi-Fi): solo per l'uso in ambienti interni.

U kunt online aanvullende informatie en uitleg vinden. Scan de QR-code op de titelpagina.



Inhoudsopgave

1 Veiligheid	137		
1.1 Definitie van de signaalwoorden	137	7.3 Twee kopjes tegelijk afnemen	148
1.2 Algemene aanwijzingen	137	7.4 "XL-dranken" afnemen	149
1.3 Bestemming van het apparaat	138	7.5 "doubleShot" en "tripleShot" ¹	149
1.4 Inperking van de gebruikers	138	7.6 Slow Brew en Cold Brew	149
1.5 Veiligheidsaanwijzingen	138	7.7 Koffierecepten	149
2 Milieubescherming en besparing	141	8 Favorieten	149
2.1 Afvoeren van de verpakking	141	8.1 Drank uit drankkeuze opslaan	150
2.2 Energie besparen	141	8.2 Drank in het menu opslaan	150
3 Opstellen en aansluiten	142	8.3 Drankinstellingen wijzigen	150
3.1 Leveringsomvang	142	8.4 Favoriet wissen	150
3.2 Apparaat opstellen en aansluiten	142	8.5 Favorieten sorteren	150
4 Uw apparaat leren kennen	142	9 Maalwerk	150
4.1 Apparaat	142	9.1 Maalgraad instellen	150
4.2 Lekschaal	143	10 Kinderslot	151
4.3 Bedieningspaneel	143	10.1 Kinderslot inschakelen	151
5 Accessoires	144	10.2 Kinderslot uitschakelen	151
6 Voor het eerste gebruik	144	11 Kopjesvoorverwarmingsfunctie	151
6.1 Apparaat voorbereiden en reinigen	144	11.1 Kopjesverwarming activeren en deactiveren	151
6.2 Waterhardheid bepalen	144	11.2 "Kopjesvoorverwarmfunctie" gebruiken	151
6.3 Overzicht waterhardheidsgraden	145	12 Home Connect	151
6.4 Waterfilter gebruiken	145	12.1 Home Connect instellen	152
6.5 Eerste keer in gebruik nemen	146	12.2 Home Connect instellingen	152
6.6 Algemene aanwijzingen	146	12.3 Apparaat met Home Connect app bedienen	153
7 De Bediening in essentie	147	12.4 Afstandsdiagnose	153
7.1 Apparaat in- of uitschakelen	147	12.5 Software-update	154
7.2 Drankafname	147	12.6 Bescherming persoonsgegevens	154

¹ Afhankelijk van de drank

13 Basisinstellingen	155	16 Transporteren, opslaan en afvoeren	165
13.1 Basisinstellingen wijzigen ...	155	16.1 "Restwaterverwijdering" activeren	165
13.2 Overzicht van de basisinstellingen	155	16.2 Afvoeren van uw oude apparaat	165
14 Reiniging en onderhoud	156	17 Servicedienst	165
14.1 Vaatwasserbestendigheid ..	156	17.1 Productnummer (E-Nr.), productienummer (FD) en volgnummer (Z-Nr.)	165
14.2 Reinigingsmiddelen	157	18 Technische gegevens	166
14.3 Apparaat reinigen	157	18.1 Informatie over vrije software en opensourcesoftware	166
14.4 Lekschaal en koffiedikreservoir reinigen	158	19 Conformiteitsverklaring	167
14.5 Serviceprogramma's	158		
15 Storingen verhelpen	160		



1 Veiligheid

Neem de volgende veiligheidsvoorschriften in acht.

1.1 Definitie van de signaalwoorden

Hier vindt u de betekenis van de in deze handleiding gebruikte signaalwoorden.

WAARSCHUWING

Neem deze aanwijzingen in acht om mogelijk ernstig of dodelijk letsel te vermijden.

LET OP

Neem deze aanwijzingen in acht om schade aan het apparaat of andere materiële schade te vermijden.

Opmerking: Dit wijst u op belangrijke informatie.

1.2 Algemene aanwijzingen

- Lees deze gebruiksaanwijzing zorgvuldig door.
- Bewaar de gebruiksaanwijzing en de productinformatie voor later gebruik of voor volgende eigenaren.
- Sluit het apparaat in geval van transportschade niet aan.

1.3 Bestemming van het apparaat

Gebruik het apparaat uitsluitend:

- om hete drank te bereiden.
- om koud bereide dranken te maken.
- in gesloten ruimten in huishoudens en soortgelijke toepassingen, zoals in personeelskeukens in winkels, kantoren en andere werkomgevingen; in landbouwbedrijven; voor klanten in hotels, motels en andere typische woonomgevingen; in B&B's.
- tot een hoogte van 2000 m boven zeeniveau.

1.4 Inperking van de gebruikers

Dit apparaat kan worden bediend door kinderen vanaf 8 jaar en door personen met fysieke, sensorische of geestelijke beperkingen of met gebrekkige ervaring en/of kennis, indien zij onder toezicht staan of zijn geïnstrueerd in het veilige gebruik van het apparaat en de daaruit resulterende gevaren hebben begrepen.

Kinderen mogen niet met het apparaat spelen.

Reiniging en gebruikersonderhoud mogen niet worden uitgevoerd door kinderen, tenzij ze 8 jaar of ouder zijn en onder toezicht staan.

Zorg ervoor dat kinderen die jonger zijn dan 8 jaar niet bij het apparaat of de aansluitkabel kunnen komen.

1.5 Veiligheidsaanwijzingen

WAARSCHUWING – Kans op verstikking!

Kinderen kunnen verpakkingsmateriaal over het hoofd trekken en hierin verstrikt raken en stikken.

- ▶ Verpakkingsmateriaal uit de buurt van kinderen houden.
- ▶ Laat kinderen niet met verpakkingsmateriaal spelen.

Kinderen kunnen kleine onderdelen inademen of inslikken en hierdoor stikken.

- ▶ Kleine onderdelen uit de buurt van kinderen houden.
- ▶ Kinderen niet met kleine onderdelen laten spelen.

WAARSCHUWING – Kans op elektrische schok!

Ondeskundige installaties zijn gevaarlijk.

- ▶ Het apparaat uitsluitend aansluiten en gebruiken volgens de gegevens op het typeplaatje.

- ▶ Het apparaat uitsluitend via een volgens de voorschriften geïnstalleerd stopcontact met randaarde op een stroomnet met wisselstroom aansluiten.
 - ▶ Het randaardesysteem van de elektrische huisinstallatie moet conform de elektrotechnische voorschriften zijn geïnstalleerd. Een beschadigd apparaat of een beschadigd netsnoer is gevaarlijk.
 - ▶ Nooit een beschadigd apparaat gebruiken.
 - ▶ Nooit een apparaat met gescheurd of gebroken oppervlak gebruiken.
 - ▶ Nooit aan het netsnoer trekken, om het apparaat van het elektriciteitsnet te scheiden. Altijd aan de stekker van het netsnoer trekken.
 - ▶ Wanneer het apparaat of het netsnoer is beschadigd, dan direct de stekker van het netsnoer uit het stopcontact halen of de zekering in de meterkast uitschakelen.
 - ▶ Neem contact op met de klantenservice. → *Pagina 165*
- Ondeskundige reparaties zijn gevaarlijk.
- ▶ Alleen daarvoor geschoold vakpersoneel mag reparaties aan het apparaat uitvoeren.
 - ▶ Er mogen uitsluitend originele reserveonderdelen worden gebruikt voor reparatie van het apparaat.
 - ▶ Als het netsnoer van dit apparaat beschadigd raakt, moet het ter vermindering van risico's worden vervangen door de fabrikant, de servicedienst of een andere gekwalificeerde persoon.
- Binnendringend vocht kan tot elektrische schokken leiden.
- ▶ Nooit het apparaat of het netsnoer in water dompelen.
 - ▶ Op de stekkerverbinding van het apparaat mag geen vloeistof overlopen.
 - ▶ Gebruik het apparaat alleen in gesloten ruimtes.
 - ▶ Stel het apparaat nooit bloot aan grote hitte en vochtigheid.
 - ▶ Geen stoomreiniger of hogedrukreiniger gebruiken om het apparaat te reinigen.

⚠ WAARSCHUWING – Brandgevaar!

Het apparaat wordt heet.

- ▶ Het apparaat voldoende ventileren.
- ▶ Laat het apparaat nooit in een kast werken.

Het gebruik van een verlengd netsnoer en niet-toegestane adapters is gevaarlijk.

- ▶ Geen verlengsnoeren of meervoudige stopcontacten gebruiken.
- ▶ Alleen door de fabrikant goedgekeurde adapters en netsnoeren gebruiken.
- ▶ Wanneer het netsnoer te kort is en er geen langer netsnoer beschikbaar is, neem dan contact op met een elektrospesialzaak om de huisinstallatie aan te passen.

⚠ WAARSCHUWING – Kans op brandwonden!

Enkele apparaatonderdelen worden zeer heet.

- ▶ Nooit hete apparaatonderdelen aanraken.
- ▶ Na het gebruik de hete apparaatonderdelen laten afkoelen voordat u deze aanraakt.

⚠ WAARSCHUWING – Kans op verbranding!

Vers bereide dranken zijn zeer heet.

- ▶ De dranken indien nodig laten afkoelen.
- ▶ Huidcontact met naar buiten tredende vloeistoffen en dampen vermijden.

Als het apparaat op afstand via de Home Connect app zonder direct toezicht wordt gestart, kan dat brandwonden bij derden tot gevolg hebben.

- ▶ Houd uw handen tijdens de drankafgifte niet onder de uitloop.
- ▶ Houd personen en vooral kinderen uit de buurt van het apparaat.

⚠ WAARSCHUWING – Kans op letsel!

Onjuist gebruik van het apparaat kan de gebruiker in gevaar brengen.

- ▶ Het apparaat uitsluitend conform de bestemming gebruiken om letsel te voorkomen.

Gevaar voor beknelling van uw vingers bij het sluiten apparaatdeur.

- ▶ Bij het sluiten van de apparaatdeur op uw vingers letten. Het maalwerk roteert.
- ▶ Nooit in het maalwerk grijpen.

⚠ WAARSCHUWING – Gevaar: magnetisme!

Het apparaat bevat permanente magneten. Deze kunnen elektro-nische implantaten, zoals pacemakers, of insulinepompen beïnvloeden.

- ▶ Personen met elektronische implantaten moeten een afstand van minstens 10 cm tot het apparaat en tot de uitgenomen wattertank aanhouden.

⚠ WAARSCHUWING – Kans op gevaar voor de gezondheid!

Tijdens het filterproces kan een lichte verhoging van het kaliumgehalte optreden, wat bij dialysepatiënten en personen met een nieraandoening tot problemen kan leiden.

- ▶ Raadpleeg bij een nieraandoening of speciaal kaliumdieet vóór gebruik een arts.

Verontreinigingen in het apparaat kunnen de gezondheid schaden.

- ▶ De reinigingsinstructies voor de hygiëne van het apparaat in acht nemen.

Water uit het warmwatercircuit is mogelijk schadelijk voor de gezondheid.

- ▶ Gebruik het apparaat uitsluitend met vers, koud drinkwater zonder koolzuur.

2 Milieubescherming en besparing

2.1 Afvoeren van de verpakking

De verpakkingsmaterialen zijn milieuvriendelijk en kunnen worden hergebruikt.

- ▶ De afzonderlijke componenten op soort gescheiden afvoeren.

2.2 Energie besparen

Als u deze aanwijzingen opvolgt, verbruikt het apparaat minder energie.

Het interval voor de automatische uitschakeling op de kleinste waarde instellen.

- ✓ Als het apparaat niet wordt gebruikt, wordt het eerder uitgeschakeld.

→ "*Basisinstellingen*", Pagina 155

De drankafname niet voortijdig onderbreken.

- ✓ De verwarmde hoeveelheid water of melk wordt optimaal gebruikt.

Het apparaat regelmatig ontkalken.

- ✓ Kalkafzettingen verhogen het energieverbruik.

3 Opstellen en aansluiten

3.1 Leveringsomvang

Controleer na het uitpakken alle onderdelen op transportschade en de volledigheid van de levering.

Opmerking: Afhankelijk van het apparaattype worden verschillende accessoires meegeleverd. De betreffende accessoires zijn gemarkeerd met een gestreept kader.

→ Fig. 1

A	Volautomatische espressomachine
B	Melkslangetje
C	Gebruiksaanwijzing
D	Aanbreng hulp voor waterfilter
E	Melkreservoir, glas ¹
F	Thermosbeker ¹
G	Teststrip voor de hardheid van het water
H	Waterfilter ¹

3.2 Apparaat opstellen en aansluiten

LET OP

Gevaar voor schade aan het apparaat. Bij een ondeskundige ingebruikneming kan het apparaat beschadigd raken.

- ▶ Gebruik het apparaat alleen in vorstvrije ruimten.
- ▶ Als het apparaat bij temperaturen onder 0 °C is getransporteerd of opgeslagen, het apparaat vóór ingebruikneming 3 uur op kamertemperatuur laten komen.

1. Het apparaat op een waterbestendig horizontaal oppervlak met voldoende draagkracht plaatsen.
2. Het apparaat met de stekker op een reglementair geïnstalleerd, geaard stopcontact aansluiten.
3. Na het aansluiten telkens ca. 5 seconden wachten.

4 Uw apparaat leren kennen

4.1 Apparaat

Hier vindt u een overzicht van de onderdelen van uw apparaat.

Opmerking: Afhankelijk van het apparaattype zijn kleur- en detailafwijkingen mogelijk.

→ Fig. 2

1	Touchvelden
2	Kopjesverwarming ¹
3	Aromadeksel
4	Bonenreservoir
5	Draaischakelaar voor instelling maalfijnheid
6	Tabschacht
7	Deksel watertank
8	Watertank
9	Touchdisplay
10	Kopjesverlichting ¹
11	Deur van zetkamer
12	Typeplaatje
13	Melksysteem

¹ Afhankelijk van de apparaatuitvoering

14 Afdekking uitloop

15 Melkslangetje en aanzuigbuisje

16 Lekschaal

4.2 Lekschaal

Hier vindt u een overzicht van de onderdelen van uw lekschaal.

→ Fig. **3**

1 Koffiedikreservoir

2 Lekplaat

3 Inleggedeelte van de lekschaal

4 Lekschaal

4.3 Bedieningspaneel

Via het bedieningsveld kunt u alle functies van uw apparaat instellen en informatie krijgen over de gebruikstoestand.





Touchdisplay

Het touch-display is zowel weergave- als bedieningselement.

Hoofdmenu

Favorieten	Opgeslagen dranken met persoonlijke instellingen kiezen. → <i>Pagina 149</i>
Klassieker	Standaarddranken kiezen.
coffee-World	Basisdranken kiezen, die in combinatie met Home Connect kunnen worden uitgebreid.
XL-dranken	Dranken met een grote inhoud kiezen.
Koffie-recepten	Recepten voor dranken met koffie kiezen.
Instellingen	Instellingen openen.

Drankparameters

	Sterkte instellen.
	Hoeveelheid per kopje instellen.
	Melkaandeel instellen.
	Aroma instellen.
	Temperatuur instellen.

Tip: Meer drankinstellingen vindt u in de basisinstellingen.



Indicatie

	Hoeveelheid per kopje verhogen.
	Hoeveelheid per kopje verlagen.
	Kopjesverwarming is ingeschakeld.
	Apparaat is met Home Connect verbonden.
	Apparaat is niet met Home Connect verbonden.
	Apparaat heeft geen verbinding met de server.
	Twee kopjes afnemen.
	Als favoriet opslaan
	"Kopjesvoorverwarmfunctie" gebruiken
	Informatie oproepen
	In het menu bevestigen of opslaan
	Wissen

Opmerking: Bij ingeschakeld apparaat heeft u verdere bedieningsmogelijkheden met bijbehorende weergaven en meldingen, bijv. drankinstellingen.

Tiptoetsen

Hier vindt u een overzicht van de symbolen die altijd zichtbaar zijn.

	Apparaat in- of uitschakelen
	Naar het startmenu teruggaan.
	Serviceprogramma's openen of verlaten.

5 Accessoires

Gebruik alleen originele accessoires. Deze zijn op het apparaat afgestemd.

Accessoires	Handel
Thermoskan	TZ40001
Thermosbeker	TZ40002
Melkreservoir, glas	TZ80008
Waterfilter	TZ70003
Waterfilterpakket met 3 filters	TZ70033
Waterfilterpakket met 6 filters	TZ70063A
Reinigingstabletten	TZ80001A TZ80001B
Ontkalkingstabletten	TZ80002A TZ80002B
Verzorgingsset	TZ80004A TZ80004B

6 Voor het eerste gebruik

Bereid het apparaat voor voor het gebruik.

6.1 Apparaat voorbereiden en reinigen

Reinig het apparaat en de onderdelen. Volg de instructies met afbeeldingen aan het begin van deze gebruiksaanwijzing.

LET OP

Ongeschikte bonen kunnen het maalwerk verstoppem.

- ▶ Alleen zuivere, gebrande espresso bonen of bonenmengsels voor volautomaten gebruiken.
- ▶ Geen geglaceerde koffiebonen gebruiken.
- ▶ Geen gekarameliseerde koffiebonen gebruiken.
- ▶ Geen koffiebonen gebruiken die met suikerhoudende additieven zijn behandeld.
- ▶ Het reservoir niet met gemalen koffie vullen.

→ Fig. 4 - 16

Opmerking: Vul de watertank dagelijks met vers, koud drinkwater zonder koolzuur.

Tip: Om de kwaliteit optimaal te houden bewaart u de koffiebonen koel en afgesloten.

U kunt de koffiebonen meerdere dagen in het bonenreservoir bewaren zonder dat het aroma verloren gaat.

6.2 Waterhardheid bepalen

De juiste instelling van de waterhardheid is van belang, opdat het apparaat tijdig meldt dat het moet worden ontkalkt. U kunt de waterhardheid bepalen met behulp van het bijgevoegde teststrookje of opvragen bij uw waterleidingbedrijf.

- ▶ Het teststrookje even in vers leidingwater dompelen ① en laten uitdruipen.
→ "Overzicht waterhardheidsgraden", Pagina 145
- ▶ Een minuut wachten ②.
- ▶ De waarde van de waterhardheid op het teststrookje aflezen ③.
→ Fig. **6**

Opmerking: Gebruik het teststrookje ook bij een geïnstalleerde onthar-

dingssysteem, omdat deze verschillende waterhardheden genereren.

Tips

- U kunt de instellingen op elk gewenst moment wijzigen.
→ "Basisinstellingen", Pagina 155
- Wanneer de waterhardheid hoger is dan 21 °dH (3,8 mmol/l), kunt u de watertank vullen met voorgefilterd water om kalkaanslag in de watertank te verminderen.

6.3 Overzicht waterhardheidsgraden

De tabel toont de toekenning van de niveaus aan de graden van waterhardheid.

Stand	Ringinstelling op INTENZA-filter	Duitse hardheid in °dH	Totale hardheid in mmol/l
1	A	1 - 7	< 1,3
2	A	8 - 14	1,3 - 2,5
3	B	15 - 21	2,5 - 3,8
4 ¹	C	22 - 30	> 3,8

6.4 Waterfilter gebruiken

Met een waterfilter vermindert u de kalkafzettingen en vermindert u de verontreinigingen in het water.

Opmerking: Het kalkgehalte van het water beïnvloedt het aroma en de crema van de koffie. Aan de onderkant van het BRITA INTENZA waterfilter bevindt zich een aromaring. Verdraai de aromaring om het optimale aromaniveau voor uw leidingwater in te stellen.

- ▶ Scan de volgende QR-code voor een uitgebreide gebruiksaanwijzing van het waterfilter.
→ Fig. **17**

Waterfilter plaatsen

LET OP

Mogelijke apparaatschade door verkalking.

- ▶ Het waterfilter bijtijds vervangen.
- ▶ Het waterfilter uiterlijk na 2 maanden vervangen.
- ▶ De meldingen op het display in acht nemen.

1. ♂ indrukken.
2. Op "INTENZA-filter" drukken en de aanwijzingen op het display volgen.

Waterfilter vervangen of verwijderen

U kunt het apparaat ook zonder waterfilter gebruiken.

¹ Fabrieksinstelling

nl Voor het eerste gebruik

1. ⏻ indrukken.
2. "INTENZA-filter" indrukken.
3. Op "Vervangen" of "Verwijderen" drukken en de aanwijzingen op het display volgen.
→ Fig. 7
→ Fig. 8

Opmerkingen

- Voer het gebruikte waterfilter af volgens de plaatselijk geldende voorschriften.
- Bewaar reservewaterfilters altijd in de originele, verzegelde verpakking op een koele en droge plaats.

Tips

- Wissel het waterfilter ook om hygiënische redenen.
- Met een waterfilter hoeft u het apparaat minder vaak te ontkalken.
- Wanneer u een waterfilter gebruikt, krijgt u koffiedranken met meer smaak.
- Spoel het geplaatste waterfilter vóór gebruik door een kopje heet water af te nemen, wanneer u het apparaat bijvoorbeeld tijdens een vakantie langere tijd niet hebt gebruikt.
- Het waterfilter is verkrijgbaar in de handel of via de klantenservice.
→ "Accessoires", Pagina 144

6.5 Eerste keer in gebruik nemen

Breng na de aansluiting op het lichtnet de instellingen voor de eerste ingebruikneming aan. De eerste ingebruikneming verschijnt als het apparaat voor het eerst wordt ingeschakeld of op de fabrieksinstellingen wordt teruggezet.

1. Schakel het apparaat in met ☺.
 2. De instructies op het display volgen.
- ✓ Met de instructies op het display doorloopt u het programma.

Opmerkingen

- Als u Home Connect nu wilt installeren, volg dan de aanwijzingen in de Home Connect app.
→ "Home Connect instellen", Pagina 22
- Als de "Demonstratiemodus" actief is, functioneren alleen de displaymeldingen. U kunt geen drank afnemen of programma's uitvoeren.

6.6 Algemene aanwijzingen

Neem de aanwijzingen in acht om het apparaat optimaal te kunnen gebruiken.

Opmerkingen

- Het apparaat is in de fabriek ingesteld op de standaardinstellingen voor optimaal gebruik.
- De molen is in de fabriek ingesteld op een optimale werking. Wanneer de koffie er slechts druppelend uit komt of te dun is en te weinig crema heeft, kunt u de maalgraad bij draaiende molen aanpassen.
→ "Maalgraad instellen", Pagina 150
- Tijdens de werking kunnen waterdruppels ontstaan bij de ventilatiesleuven en het deksel van de tablettenschacht.
- Als u het apparaat een bepaalde tijd niet bedient, wordt het apparaat automatisch uitgeschakeld. U kunt de tijdsduur wijzigen in de basisinstellingen. → Pagina 155

- Om technische redenen kan er stoom uit het apparaat ontsnappen.

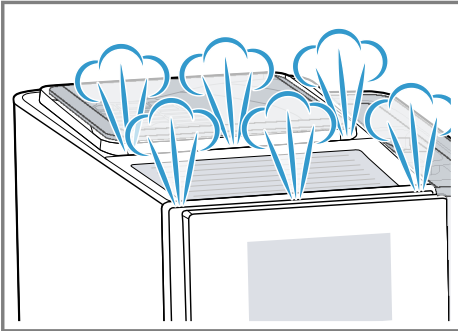

- De eerste drank heeft nog niet het volle aroma wanneer:
 - U het apparaat voor het eerst gebruikt.
 - U een serviceprogramma heeft uitgevoerd.
 - U het apparaat langere tijd niet heeft gebruikt.

De drank niet drinken.

Tip: Na de ingebruikneming van het apparaat verkrijgt u pas een langdurig fijnporige cremalaag nadat u een paar kopjes heeft afgenomen.

7 De Bediening in essentie

7.1 Apparaat in- of uitschakelen

- ▶ Druk op . Bij het inschakelen toont het display het logo. Het apparaat spoelt automatisch wanneer het wordt in- en uitgeschakeld. Bij het uitschakelen dampt het apparaat tijdens de reiniging uit in de lekschaal. Wanneer het apparaat bij het inschakelen nog warm is of wanneer er geen drank is afgenomen voor-

dat het wordt uitgeschakeld, spoelt het apparaat niet.

7.2 Drankafname

In het navolgende leert u hoe u de drank van uw keuze kunt bereiden.

WAARSCHUWING

Kans op verbranding!

Vers bereide dranken zijn zeer heet.

- ▶ De dranken indien nodig laten afkoelen.
- ▶ Huidcontact met naar buiten tredende vloeistoffen en dampen vermijden.

WAARSCHUWING

Kans op brandwonden!

Het melksysteem wordt erg warm.



- ▶ Nooit het hete melksysteem aanraken.
- ▶ Het hete melksysteem laten afkoelen voordat u het aanraakt.

Opmerkingen

- Bij enkele instellingen wordt de koffie in meerdere stappen bereid. Wacht tot de bereiding helemaal voltooid is.
- Als u een drank met melk wilt afnemen, moet u altijd een met melk gevuld reservoir met melkslangetje en aanzuigbuisje aansluiten.
- Als het melksysteem niet is gereinigd, kunnen bij afname van heet water geringe hoeveelheden melk meekomen.

Koffiedrank van verse bonen afnemen

1. Het voorverwarmde kopje onder het uitloopsysteem plaatsen.
 2. Druk op "Klassieker", "coffeeWorld" of "XL-dranken".
 3. Kies een drank zonder melk.
- ✓ Het display geeft de drank en actuele instellingen aan.

4. Wijzig de instellingen voor de drank indien nodig.
 - ▶ Op  drukken om de sterkte te wijzigen.
 - ▶ Op  drukken om het aroma te wijzigen.
 - ▶ Druk op + of – om de hoeveelheid per kopje te wijzigen.
5. Druk op "Start".

De koffiebonen worden voor elk zetproces vers gemalen.

✓ De koffie wordt gezet en loopt vervolgens in het kopje.

Opmerking: Als u de actuele drankafname voortijdig volledig wilt stoppen, druk dan op "Stop".

Tips

- U kunt de kopjes vóór de afname ook met de "Kopjesvoorverwarmfunctie" of de kopjesverwarming¹ voorverwarmen.
- U kunt de drank onder "Favorieten" opslaan of een reeds opgeslagen drank kiezen.

Koffiedrank met melk afnemen

WAARSCHUWING



Kans op brandwonden!

Het melksysteem wordt erg warm.

- ▶ Nooit het hete melksysteem aanraken.
- ▶ Het hete melksysteem laten afkoelen voordat u het aanraakt.

Vereisten

- Het melkslangetje met het aanzuigbuisje is op het melksysteem aangesloten.
 - Het aanzuigbuisje is in de melk gedoopt.
1. Het voorverwarmde kopje onder het uitloopsysteem plaatsen.
 2. Druk op "Klassieker", "coffeeWorld" of "XL-dranken".

3. Kies een drank met melk.
 4. Druk op het dranksymbool en stel de drankparameters in.
 - ▶ Op  drukken om de sterkte te wijzigen.
 - ▶ Druk op + of – om de hoeveelheid per kopje te wijzigen.
 - ▶ Op  drukken om het melkaandeel te wijzigen.
 5. Druk op "Start".
- ✓ De drank wordt bereid en stroomt vervolgens in het glas.
- ✓ Het melksysteem wordt na de bereiding automatisch gereinigd met een korte straal stoom.

Opmerkingen

- Als u de actuele drankafname voortijdig volledig wilt stoppen, druk dan op "Stop".
- Druk op "Overslaan" als u alleen de actuele afname wilt stoppen.
- Als u ca. 30 seconden lang geen instelling wijzigt, verlaat het apparaat de instelmodus.
- Het apparaat slaat de instellingen automatisch op.

Tips

- U kunt de kopjes vóór de afname ook met de "Kopjesvoorverwarmfunctie" of de kopjesverwarming¹ voorverwarmen.
- In plaats van melk kunt u ook plantaardige dranken zoals sojamelk gebruiken.
- De kwaliteit van het melkschuim is afhankelijk van de gebruikte soort melk of plantaardige drank.

7.3 Twee kopjes tegelijk afnemen

Afhankelijk van uw drank kunt u 2 kopjes tegelijk bereiden.

¹ Afhankelijk van de apparaatuitvoering

Opmerking: Als de functie "doubleShot" of "tripleShot" actief is, is het niet mogelijk om twee kopjes tegelijk af te nemen.

1. Op het symbool voor de gewenste drank drukken.
2. Druk op .
- ✓ Het display geeft de instelling  aan.
3. Plaats twee kopjes links en rechts onder de uitloop.
4. Druk op "Start".
De drank wordt in 2 stappen bereid. De bonen worden in 2 maalcycli gemalen.
- ✓ De drank wordt bereid en stroomt in de kopjes.
5. Wacht tot het proces volledig is voltooid.

7.4 "XL-dranken" afnemen

"XL-dranken" zijn dranken met grote hoeveelheden per kopje. Als u een zeer hoge beker onder de uitloop wilt zetten, kunt u de druppelplaat aan de "XL flap" optillen en de beker in het diepere inleggedeelte van de lekschaal onder de plaat plaatsen.

→ Fig. **18**

7.5 "doubleShot" en "tripleShot"¹

Uw apparaat maalt twee of drie keer koffie.

Om alleen lekkere en maagvriendelijke aroma's te verkrijgen maalt en bereidt het apparaat opnieuw koffiebonen.

Hoe langer het koffiezetten duurt, des te meer bittere stoffen en ongewenste aroma's vrijkomen. Bittere stoffen en ongewenste aroma's kunnen de

smaak en verteerbaarheid van de koffie negatief beïnvloeden.

Opmerkingen

- Als de functie "doubleShot" of "tripleShot" actief is, is het niet mogelijk om twee kopjes tegelijk af te nemen.
- De functies "doubleShot" en "tripleShot" zijn afhankelijk van de gekozen sterkte en de grootte van de drank.

7.6 Slow Brew en Cold Brew

Slow Brew en Cold Brew zijn langzaam bereide dranken die uw apparaat in een pulserende, niet continue drankstroom afgeeft. Deze manier van koffie zetten is er in een hete en koude variant. De drankenafgifte duurt meerdere minuten.

Opmerking: Vul de watertank vóór de drankenafgifte met vers, koud drinkwater zonder koolzuur.

7.7 Koffierecepten

"Koffierecepten" zijn drankcreaties waarbij u aanvullende ingrediënten nodig heeft. Deze ziet u na selectie van een recept in de ingrediënten. Voor de bereiding start u het recept en volgt u de stapsgewijze instructies op het display.

8 Favorieten

U kunt dranken met persoonlijke instellingen onder een favoriet opslaan. U kunt favorieten met een kleur markeren. Een favoriet bevat een drank met persoonlijke instellingen. U kunt de instellingen op elk moment wijzigen.

¹ Afhankelijk van de drank

Opmerking: Om de instellingen te verlagen, op ← drukken of de bereiding starten.

8.1 Drank uit drankkeuze opslaan

1. Kies een drank uit "Klassieker", "coffeeWorld" of "XL-dranken".
2. De persoonlijke drankinstellingen opgeven.
3. Druk op ♥.
4. De gewenste kleur voor de drank kiezen.
5. "Opslaan" indrukken.

8.2 Drank in het menu opslaan

1. "Favorieten" indrukken.
2. ☺ indrukken.
- ✓ Op het display worden alle beschikbare dranken weergegeven.
3. De gewenste drank kiezen.
4. De persoonlijke drankinstellingen opgeven.
5. "Verder" indrukken.
6. De gewenste kleur voor de drank kiezen.
7. "Opslaan" indrukken.

8.3 Drankinstellingen wijzigen

1. "Favorieten" indrukken.
2. De drank kiezen en er kort op drukken.
3. De drankinstellingen wijzigen.
4. Druk op ✓.
- ✓ De nieuwe instellingen zijn opgeslagen.

8.4 Favoriet wissen

1. "Favorieten" indrukken.
2. De drank kiezen.
3. Minstens 3 seconden op de drank drukken.
4. "Wissen" bevestigen.

8.5 Favorieten sorteren

1. Druk op "Instellingen".
2. Druk op "Personalisering".
3. Druk op "Sortering favorieten".
4. De favorieten sorteren, bijv. op gebruik of kleur.

9 Maalwerk

Uw apparaat heeft een instelbare molen, waarmee u de maalgraad van de koffiebonen individueel kunt aanpassen.

9.1 Maalgraad instellen

Stel tijdens het malen van de koffiebonen de gewenste maalgraad in.

⚠ WAARSCHUWING Kans op letsel!

Het maalwerk roteert.

- ▶ Nooit in het maalwerk grijpen.

LET OP

Gevaar voor schade aan het maalwerk. Bij ondeskundige instelling van de maalgraad kan het maalwerk worden beschadigd.

- ▶ De maalgraad alleen bij een draaiend maalwerk instellen.
- ▶ De maalgraad met de draaiknop trapsgewijs instellen.

Maalgraad	Instelling
Fijne maalgraad voor licht gebrande bonen	Draaiknop tegen de klok in draaien 
Grove maalgraad voor donker gebrande bonen	Draaiknop met de klok mee draaien

Maalgraad	Instelling
	

De instelling van de maalgraad is pas merkbaar vanaf het tweede kopje.

Tip: Wanneer de koffie slechts druppelend wordt afgegeven, stelt u de maalgraad grover in. Wanneer de koffie te snel wordt afgegeven en te weinig crema heeft, stelt u de maalgraad fijner in.

10 Kinderslot

Om kinderen tegen verbrandingen te beschermen kunt u het apparaat blokkeren.

10.1 Kinderslot inschakelen

Vereiste: Het apparaat is ingeschakeld.

- ▶  ten minste 3 seconden indrukken.
- ✓ Het kinderslot is geactiveerd.

10.2 Kinderslot uitschakelen

- ▶  ten minste 3 seconden indrukken.
- ✓ De kinderbeveiliging is gedeactiveerd.

11 Kopjesvoorverwarmingsfunctie

U kunt de kopjes met de kopjesverwarming of "Kopjesvoorverwarmfunctie" voorverwarmen.

11.1 Kopjesverwarming activeren en deactiveren

⚠ WAARSCHUWING
Kans op brandwonden!

De kopjesverwarming wordt heel heet.

- ▶ Nooit de hete kopjesverwarming aanraken.
- ▶ De hete kopjesverwarming laten afkoelen voordat u het aanraakt.

Tip: Om de kopjes optimaal te verwarmen plaatst u de kopjes met de bodem op de kopjesverwarming.

- ▶ De kopjesverwarming in de basisinstellingen activeren of deactiveren.

11.2 "Kopjesvoorverwarmfunctie" gebruiken

Voor een snelle verwarming van een afzonderlijk kopje kunt u de "Kopjesvoorverwarmfunctie" gebruiken.

1. Plaats het te verwarmen, lege kopje onder de drankuitloop.
2. Druk op  "Kopjesvoorverwarmfunctie".
De afgifte start onmiddellijk.
- ✓ Er stroomt een hoeveelheid heet water ter grootte van een espresso in het kopje.
3. Wacht een ogenblik.
4. Gooi het water hierna in de wasbak weg.

12 Home Connect

Dit apparaat is geschikt voor netwerken. Verbind uw apparaat met een mobiel eindapparaat om functies te kunnen bedienen via de Home Connect app, basisinstellingen aan te passen of de actuele gebruikstoestand te bewaken.

De Home Connect diensten zijn niet in elk land beschikbaar. De beschikbaarheid van de functie Home Connect is afhankelijk van de beschikbaarheid van de Home Connect diensten in uw land. Informatie hierover vindt u op: www.home-connect.com. Om Home Connect te kunnen gebruiken, dient u eerst de verbinding met het WLAN-thuisnetwerk (Wi-Fi¹) en met de Home Connect app te configureren.

De Home Connect app leidt u door het gehele aanmeldingsproces. Volg de aanwijzingen en houd u aan de instructies in de Home Connect app.

Opmerkingen

- Houd u aan de veiligheidsinstructies in deze gebruiksaanwijzing en zorg ervoor dat deze ook worden nageleefd wanneer u het apparaat via de Home Connect app bedient. → "Veiligheid", Pagina 137
- De bediening aan het apparaat heeft altijd voorrang. Gedurende deze tijd is de bediening via de Home Connect app niet mogelijk.
- In de netwerkgebonden stand-by-stand heeft het apparaat max. 2 W nodig.

Overzicht van de Home Connect instellingen

Hier vindt u een overzicht van de Home Connect instellingen en netwerkinstellingen.

Basisinstelling	Keuze	Beschrijving
WLAN-verbinding	Aan Uit	Schakel de draadloze module uit bij lange afwezigheid of om energie te besparen

12.1 Home Connect instellen

Vereiste: Het apparaat heeft op de plaats van opstelling ontvangst van het thuisnetwerk (wifi).

1. Scan de volgende QR-code.



Via de QR-code kunt u de Home Connect app installeren en uw apparaat verbinden.

2. De aanwijzingen van de Home Connect app opvolgen.

Opmerking: Bluetooth is alleen nodig voor het verbindingsproces. Na dit proces wordt Bluetooth automatisch gedeactiveerd.

12.2 Home Connect instellingen

Pas Home Connect aan uw behoeften aan.

U vindt de Home Connect instellingen in de basisinstellingen van uw apparaat. Welke instellingen het display toont, hangt ervan af of Home Connect geïnstalleerd is en of het apparaat met het thuisnetwerk is verbonden.

¹ Wi-Fi is een geregistreerd handelsmerk van de Wi-Fi Alliance.

Basisinstelling	Keuze	Beschrijving
		Opmerking: In de netwerkgebonden stand-by heeft uw apparaat max. 2 W nodig.
Software-update	-	Opmerking: Deze instelling is alleen beschikbaar bij een software-update.
Start op afstand	Aan Uit	Start op afstand in- en uitschakelen op het apparaat Opmerking: Bij gedeactiveerde start op afstand kan het apparaat via de Home Connect-app alleen worden uitgeschakeld, maar niet worden ingeschakeld.
Mobiel apparaat toevoegen	-	Apparaat verbinden met de Home Connect app of met extra accounts
Netwerkinstellingen wissen	-	Opmerking: Zonder netwerkverbinding is geen bediening via de "Home Connect" app mogelijk.
Netwerkinformatie	-	Netwerkinformatie en apparaatinformatie weergeven

12.3 Apparaat met Home Connect app bedienen

Met de Home Connect app kunt u het apparaat op afstand instellen en starten.

WAARSCHUWING

Kans op verbranding!

Als het apparaat op afstand via de Home Connect app zonder direct toezicht wordt gestart, kan dat brandwonden bij derden tot gevolg hebben.

- ▶ Houd uw handen tijdens de drankafgifte niet onder de uitloop.
- ▶ Houd personen en vooral kinderen uit de buurt van het apparaat.

Vereisten

- Het apparaat is aangesloten op het elektriciteitsnet.

- Het apparaat is met het thuisnetwerk en met de Home Connect app verbonden.
- ▶ Activeer bovendien Start op afstand als u het apparaat via de Home Connect app wilt starten. Zodra het apparaat is verbonden met Home Connect, brandt  op het bedieningspaneel. Vanaf dat moment is het apparaat ingesteld op afstandsbediening en kunt u de instellingen van uw apparaat wijzigen via de Home Connect app.

12.4 Afstandsdiagnose

De klantenservice kan via de diagnose op afstand toegang verkrijgen tot uw apparaat als u zich met de desbetreffende wens tot de klantenservice richt, uw apparaat met de Home Connect server verbonden is en de diagnose op afstand in het land

waarin u het apparaat gebruikt, beschikbaar is.

Tip: Meer informatie alsook aanwijzingen over de beschikbaarheid van de diagnose op afstand in uw land vindt u in het gedeelte service/support van de lokale website:

www.home-connect.com.

12.5 Software-update

Met deze functie kunt u de software van het apparaat bijwerken, bijv. voor optimalisaties, het verhelpen van fouten of voor veiligheidsrelevante updates.

Voorwaarden

- U bent een geregistreerde Home Connect gebruiker.
- De Home Connect app is op het mobiele eindapparaat geïnstalleerd.
- Het apparaat is verbonden met de Home Connect server.

De Home Connect app informeert u over beschikbare software-updates. De actuele softwareversie is in de Home Connect app onder de apparaatinformatie van het apparaat te vinden.

Na het succesvol downloaden kunt u de installatie via de Home Connect app starten als u in uw WLAN-thuisnetwerk (WiFi) bent. Na een succesvol uitgevoerde installatie wordt u via de Home Connect app geïnformeerd.

Opmerkingen

- De software-update bestaat uit twee stappen.
 - In de eerste stap vindt het downloaden plaats.
 - In de tweede stap de installatie op uw apparaat.
- Tijdens het downloaden kunt u uw apparaat gewoon blijven gebruik-

ken. Afhankelijk van de persoonlijke instellingen in de Home Connect app kan een software-update ook automatisch worden gedownload.

- De installatie duurt enkele minuten. Tijdens de installatie kunt u uw apparaat niet gebruiken.
- In geval van een veiligheidsrelevante update is het raadzaam deze zo snel mogelijk te installeren.

12.6 Bescherming persoonsgegevens

Neem de aanwijzingen m.b.t. de bescherming van de persoonsgegevens in acht.

Wanneer uw apparaat voor de eerste keer wordt verbonden met een thuisnetwerk dat op het internet is aangesloten, geeft het de volgende gegevenscategorieën door aan de Home Connect server (eerste registratie):

- Eenduidige identificatie van het apparaat (bestaande uit apparaatsleutels en het MAC-adres van de ingebouwde WiFi communicatiemodule).
- Veiligheidscertificaat van de WiFi-communicatiemodule (voor de informatietechnische beveiliging van de verbinding).
- De actuele software- en hardwareversie van uw huishoudapparaat.
- Status van een eventuele eerdere reset naar de fabrieksinstellingen.

Bij de eerste registratie wordt het gebruik van de Home Connect functionaliteiten voorbereid. Deze registratie dient pas te worden uitgevoerd op het moment dat u voor het eerst van de Home Connect functionaliteiten gebruik wilt maken.

Opmerking: Let erop dat de Home Connect functionaliteiten alleen kunnen worden gebruikt in combinatie met de Home Connect app. Informatie over gegevensbescherming kan worden opgeroepen in de Home Connect app.

13 Basisinstellingen

U kunt de basisinstellingen van uw apparaat volgens uw wensen instellen en extra functies oproepen.

13.2 Overzicht van de basisinstellingen

Hier vindt u een overzicht van de basisinstellingen.

Basisinstelling	Keuze	Gebruik
Drankinstellingen	Bereidingstemperatuur	Bereidingstemperatuur in stappen instellen
	Melkvolgorde	Volgorde van melk en koffie instellen
	Americano sequence	Volgorde van heet water en koffie instellen
	Latte macchiato pauze	Pauzelengte tussen melk en koffie instellen
Apparaatinstellingen	Drankparameters resetten	Drankinstellingen resetten
	Kopjesverwarming ¹	Kopjesverwarming in- of uitschakelen
	Automatisch uitschakelen	Tijdsduur instellen waarna het apparaat overschakelt naar de stand-bystand Opmerking: Een langere tijdsduur van het automatisch uitschakelen kan tot een hoger energieverbruik leiden.
	Displayhelderheid	Lichtsterkte in stappen instellen
	Geluidssignalen	<ul style="list-style-type: none"> ▪ Geluidssignalen in- en uitschakelen ▪ Geluidsterkte instellen

¹ Afhankelijk van de apparaatuitvoering

Basisinstelling	Keuze	Gebruik
	Waterhardheid	Waterhardheid instellen
	Taal	Taal instellen
	Fabrieksinstellingen	Apparaat resetten naar de fabrieksinstelling
Personalisering	Startcategorie	Menuweergave na het inschakelen instellen, bijv. "Klassieker"
	Sortering favorieten	Volgorde van de favorieten vastleggen
Home Connect	Informatie over Home Connect	→ <i>"Home Connect instellen"</i> , Pagina 152
Apparaatinformatie	Drankenteller	Aantal afgenomen dranken weergeven
	Reinigingsinformatie	Tijdsduur tot de volgende vervanging van het waterfilter of de start van een serviceprogramma weergeven
	Versie-informatie	Netwerkinformatie en apparaatinformatie weergeven
	Licentie-informatie	Tekst van FOSS-licentie weergeven
Bedrijfsmodus		Omschakelen tussen standaard- en demomodus

14 Reiniging en onderhoud

14.1 Vaatwasserbestendigheid

Hier vindt u een overzicht van de onderdelen die u in de vaatwasser kunt reinigen.

LET OP

Sommige componenten zijn temperatuurgevoelig en kunnen bij de reiniging in de vaatwasser worden beschadigd.

- ▶ De gebruiksaanwijzing van de vaatwasser in acht nemen.

- ▶ Alleen vaatwasserbestendige componenten in de vaatwasser reinigen.
- ▶ Alleen programma's gebruiken die de componenten niet boven 60 °C verhitten.

Geschikt voor de vaatwaser:



- Lekschaal
- Lekplaat
- Inleggedeelte van de lek-schaal
- Koffiedikreservoir
- Melksysteem
- Melkslangetje en aanzuig-buisje
- Drain Pan (verwijderbaar rood element in de zetkamer)
- Deflector Pomace (verwijderbaar rood element in de zetkamer)

Niet geschikt voor de vaatwaser:



- Watertank
- Deksel van watertank
- Aromadeksel
- Zetgroep
- Afdekking uitloop

14.2 Reinigingsmiddelen

Gebruik alleen geschikte reinigingsmiddelen.

LET OP

Ongeschikte reinigingsmiddelen kunnen de oppervlakken van het apparaat beschadigen.

- ▶ Geen scherpe of schurende reinigingsmiddelen gebruiken.
- ▶ Gebruik geen reinigingsmiddelen die alcohol of spiritus bevatten.
- ▶ Geen harde schuur- of afwaspontjes gebruiken.

Ongeschikte reinigingsmiddelen en ontkalkingsmiddelen kunnen het apparaat beschadigen.

- ▶ Voor het ontkalken geen puur citroenzuur, azijn of middelen op azijnbasis gebruiken.
- ▶ Geen ontkalkingsmiddel met fosforzuur gebruiken.

- ▶ Gebruik alleen ontkalkingstabletten en reinigingstabletten die speciaal voor het apparaat zijn ontwikkeld. → "Accessoires", Pagina 144

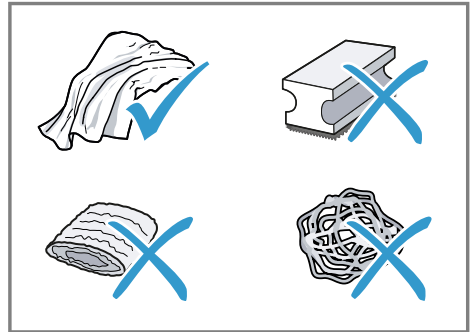

Tips

- Was nieuwe sponsdoekjes grondig om eventuele zouten hieruit te verwijderen. Deze zouten kunnen een roestlaagje op roestvrijstalen oppervlakken veroorzaken.
- Verwijder resten van kalk, koffie, melk, reinigings- en ontkalkingsoplossingen altijd zo snel mogelijk om corrosievorming te voorkomen.

14.3 Apparaat reinigen

⚠ WAARSCHUWING

Kans op elektrische schok!

Binnendringend vocht kan een schok veroorzaken.

- ▶ Nooit het apparaat of het netsnoer in water dompelen.
- ▶ Op de stekerverbinding van het apparaat mag geen vloeistof overlopen.
- ▶ Geen stoomreiniger of hogedrukreiniger gebruiken om het apparaat te reinigen.

WAARSCHUWING

Kans op brandwonden!

Enkele apparaatonderdelen worden zeer heet.

- ▶ Nooit hete apparaatonderdelen aanraken.
 - ▶ Na het gebruik de hete apparaatonderdelen laten afkoelen voordat u deze aanraakt.
1. De behuizing, de hoogglansoppervlakken en het bedieningspaneel reinigen met het meegeleverde microvezeldoekje.
 2. Het uitloopsysteem na de drankafname reinigen met een zachte, vochtige doek.
 3. De watertank spoelen met helder, vers water.
 4. Wanneer het apparaat, bijvoorbeeld tijdens een vakantie, langere tijd niet is gebruikt, moet het volledige apparaat inclusief uitneembare delen zoals zetgroep of watertank worden gereinigd.

Opmerking: Het apparaat wordt automatisch gespoeld als u het in koude toestand inschakelt of na afname van koffie uitschakelt. Zo reinigt het systeem zichzelf.

14.4 Lekschaal en koffiedikreservoir reinigen

Leeg en reinig de lekschaal en het koffiedikreservoir dagelijks om afzettingen te voorkomen. Volg de geïllustreerde instructies aan het begin van deze gebruiksaanwijzing.

→ Fig. **19** - **20**

Overzicht serviceprogramma's

Hier vindt u een overzicht van de serviceprogramma's.

14.5 Serviceprogramma's

Gebruik de serviceprogramma's wanneer u een waterfilter aanbrengt of verwijderd, of het apparaat grondig wilt reinigen. Uw apparaat meldt wanneer u een serviceprogramma moet uitvoeren, bijv. reinigen.

LET OP

Een ondeskundige of niet bijtijds uitgevoerde reiniging en ontkalking kan het apparaat beschadigen.

- ▶ Voer het ontkalken onmiddellijk volgens de instructies uit.
- ▶ Alleen reinigingstabs in de tabschacht aanbrengen.
- ▶ Geen ontkalkingstabs of andere middelen in de tabschacht aanbrengen.

Opmerkingen

- Op het display wordt aangegeven hoe ver het proces is voortgeschreden.
- Als het apparaat is geblokkeerd, kan dit pas weer na het ontkalken worden bediend.

Tips

- Verwijder en reinig de zetgroep regelmatig als aanvulling op de automatische spoeling.
- Gebruik lauwwarm water voor de serviceprogramma's zodat de ontkalkingstablet beter en sneller oplost.

Serviceprogramma's gebruiken

1.  indrukken.
 2. Op het symbool voor het gewenste programma drukken.
- ✓ Op display ziet u de nodige aanwijzingen.









⚠ WAARSCHUWING**Kans op brandwonden!**

Het melksysteem wordt erg warm.

- ▶ Nooit het hete melksysteem aanraken.
- ▶ Het hete melksysteem laten afkoelen voordat u het aanraakt.

Opmerkingen

- Het startscherm toont het resterende aantal af te nemen dranken tot de uitvoering van het programma en de tijdsduur.
- Als een serviceprogramma wordt onderbroken, bijv. door een stroomuitval, voert het apparaat automatisch het serviceprogramma "Speciaal spoelen" uit. Daarna is het apparaat weer klaar voor gebruik.

	INTENZA-filter	Waterfilter plaatsen, vervangen of verwijderen
	Melksysteem reiniging	Melksysteem automatisch spoelen.
	Calc'n Clean	<ul style="list-style-type: none"> ■ Reinigen en ontkalken combineren ■ Leidingen van kalk- en koffieresten ontdoen
	Reiniging	Leidingen van koffieresten ontdoen
	Ontkalken	Leidingen van kalkresten ontdoen
	Reiniging zetgroep	Op het display worden de stappen voor een optimale reiniging van de zetgroep weergegeven.
	Reiniging drankuitloop	Op het display worden de stappen voor een optimale reiniging van de uitloop weergegeven.
	Restwaterverwijdering	Leidingen legen om het apparaat tijdens transport of opslag te beschermen

Tips

- Wanneer u de programma's "Ontkalken" of "Calc'n Clean" start, zet u een kan met een inhoud van minimaal 1 l klaar.
- Wanneer u een waterfilter gebruikt, wordt het tijdsinterval tot aan de vereiste uitvoering van het serviceprogramma langer.
 - U kunt "Ontkalken" en "Reiniging" gecombineerd laten uitvoeren met het serviceprogramma "Calc'n Clean".

15 Storingen verhelpen

Kleinere storingen aan het apparaat kunt u zelf verhelpen. Raadpleeg voordat u contact opneemt met de klantenservice de informatie over het verhelpen van storingen. Zo voorkomt u onnodige kosten.

Tip: Verbind uw apparaat permanent met de Home Connect app om automatisch software-updates te verkrijgen. Zo worden fouten verholpen, prestatieverbeteringen doorgevoerd en nieuwe functies geüpload.

WAARSCHUWING

Kans op elektrische schok!

Ondeskundige reparaties zijn gevaarlijk.

- ▶ Alleen daarvoor geschoold vakpersoneel mag reparaties aan het apparaat uitvoeren.
- ▶ Er mogen uitsluitend originele reserveonderdelen worden gebruikt voor reparatie van het apparaat.
- ▶ Als het netsnoer van dit apparaat beschadigd raakt, moet het ter vermindering van risico's worden vervangen door de fabrikant, de servicedienst of een andere gekwalificeerde persoon.

Storing	Oorzaak en probleemoplossing
Apparaat reageert niet meer.	Apparaat heeft een storing. <ol style="list-style-type: none"> 1. Trek de stekker uit het stopcontact en wacht 60 seconden. 2. Steek de stekker in het stopcontact.
Home Connect functioneer niet correct.	Verschillende oorzaken zijn mogelijk. <ul style="list-style-type: none"> ▶ Ga naar www.home-connect.com.
Apparaat geeft alleen water af, geen koffie.	Leeg bonenreservoir wordt niet door het apparaat herkend. <ul style="list-style-type: none"> ▶ Vu koffiebonen bij.
	Koffieschacht op de zetgroep is verstopt. <ul style="list-style-type: none"> ▶ Reinig de zetgroep.
	Koffiebonen zijn te vettig en vallen niet in het maalwerk. <ul style="list-style-type: none"> ▶ Tik licht tegen het bonenreservoir. ▶ Gebruik een andere koffiesoort. ▶ Gebruik geen vette bonen. ▶ Reinig het lege bonenreservoir met een vochtige doek.
	Zetgroep is niet correct aangebracht. <ol style="list-style-type: none"> 1. Controleer of de zetgroep correct is aangebracht en stevig is vergrendeld. 2. Schuif de rode hendel bovenaan naar links. 3. Plaats de afdekking van de bereidingsruimte.

Storing	Oorzaak en probleemoplossing
Apparaat geeft geen melkschuim af.	Melksysteem is verontreinigd. ▶ Reinig het melksysteem met de hand of in de vaatwasser.
	Melkbuisje bereikt de melk niet. ▶ Gebruik meer melk. ▶ Controleer of het melkbuisje zich in de melk bevindt.
	Het apparaat is sterk verkalkt. ▶ Ontkalk het apparaat.
Melksysteem zuigt geen melk aan.	Melksysteem is niet juist in elkaar gezet. ▶ Zet het melksysteem correct in elkaar.
	Melkbuisje bereikt de melk niet. ▶ Gebruik meer melk. ▶ Controleer of het melkbuisje zich in de melk bevindt.
Melkschuim is te koud.	Melk is te koud. ▶ Gebruik lauwe melk.
Koud bereide drank is niet koud genoeg.	Water in de watertank is warm. 1. Vul de watertank met vers, koud drinkwater zonder koolzuur. 2. U kunt ijsblokjes gebruiken om de drank nog sterker af te koelen.
Apparaat geeft geen heet water af.	Melksysteem is verontreinigd. ▶ Reinig het melksysteem met de hand of in de vaatwasser.
Apparaat geeft geen drank af.	Er zit lucht in het waterfilter. 1. Dompel het waterfilter met de opening naar boven zo lang in water tot er geen luchtballen meer ontsnappen. 2. Breng het filter hierna aan. ▶ Druk het waterfilter stevig en recht in de tankaansluiting.
	Resten ontkalkingsmiddel verstoppen watertank. 1. Verwijder het waterreservoir. 2. Reinig de watertank grondig. 3. Maak de vlotter los en zorg ervoor dat deze weer kan bewegen.
Op binnenste apparaatbodemp bevindt zich lekwater.	Lekschaal is te vroeg uitgenomen. ▶ Verwijder de lekschaal pas enkele seconden na de laatste drankafname.

Storing	Oorzaak en probleemoplossing
De zetgroep kan niet worden verwijderd.	Vergrendeling kan niet worden ontgrendeld, zetgroep klemt. <ul style="list-style-type: none"> ▶ Schakel het apparaat uit en na 3 minuten opnieuw in.
Maalwerk start niet.	Apparaat is te heet. <ol style="list-style-type: none"> 1. Koppel het apparaat met de netspanningsschakelaar los van het stroomnet. 2. Wacht 1 uur om het apparaat te laten afkoelen.
Maalwerk maalt geen bonen ondanks gevuld bonenreservoir.	Koffiebonen zijn te vettig en vallen niet in het maalwerk. <ul style="list-style-type: none"> ▶ Tik licht tegen het bonenreservoir. ▶ Gebruik een andere koffiesoort. ▶ Gebruik geen vettige bonen. ▶ Reinig het lege bonenreservoir met een vochtige doek.
Sterk wisselende koffie- of melkschuimkwaliteit.	Het apparaat is verkalkt. <ul style="list-style-type: none"> ▶ Ontkalk het apparaat.
Wisselende melkschuimkwaliteit.	Melkschuimkwaliteit is afhankelijk van gebruikte soort melk of plantaardige drank. <ul style="list-style-type: none"> ▶ Optimaliseer het resultaat via de keuze van de soort melk of plantaardige drank.
Koffie wordt niet of slechts druppelsgewijs afgegeven. Ingestelde inhoud wordt niet bereikt.	Maalgraad is te fijn ingesteld. <ul style="list-style-type: none"> ▶ Stel de maalgraad grover in. → "<i>Maalgraad instellen</i>", Pagina 150 <hr/> Het apparaat is sterk verkalkt. <ul style="list-style-type: none"> ▶ Ontkalk het apparaat. <hr/> Er zit lucht in het waterfilter. <ol style="list-style-type: none"> 1. Dompel het waterfilter met de opening naar boven zo lang in water tot er geen luchtballen meer ontsnappen. 2. Breng het filter hierna aan. <hr/> Apparaat is verontreinigd. <ul style="list-style-type: none"> ▶ Reinig de zetgroep. ▶ Ontkalk en reinig het apparaat.
Koffie heeft geen crema laag.	Koffiesoort is niet optimaal. <ul style="list-style-type: none"> ▶ Gebruik een koffiesoort met een hoger aandeel Robusta-bonen. ▶ Gebruik een donkerder gebrande soort bonen. <hr/> Koffiebonen zijn niet meer brandvers. <ul style="list-style-type: none"> ▶ Gebruik verse koffiebonen.

Storing	Oorzaak en probleemoplossing
Koffie heeft geen crema laag.	Maalgraad is niet op koffiebonen afgestemd. ▶ Stel de maalgraad fijner in. → <i>"Maalgraad instellen", Pagina 150</i>
Koffie is te zuur.	Maalgraad is te grof ingesteld. ▶ Stel de maalgraad fijner in. → <i>"Maalgraad instellen", Pagina 150</i> Koffiesoort is niet optimaal. ▶ Gebruik een koffiesoort met een hoger aandeel Robusta-bonen. ▶ Gebruik een donkerder gebrande soort bonen.
De koffie is te bitter.	Maalgraad is te fijn ingesteld. ▶ Stel de maalgraad grover in. → <i>"Maalgraad instellen", Pagina 150</i> Koffiesoort is niet optimaal. ▶ Gebruik een andere koffiesoort.
Koffie smaakt verbrand.	Maalgraad is te fijn ingesteld. ▶ Stel de maalgraad grover in. → <i>"Maalgraad instellen", Pagina 150</i> Koffiesoort is niet optimaal. ▶ Gebruik een andere koffiesoort. Bereidingstemperatuur is te hoog. ▶ Stel de bereidingstemperatuur lager in.
Het koffiedik is niet compact en te nat.	Maalgraad is niet optimaal ingesteld. ▶ Stel de maalgraad grover of fijner in. → <i>"Maalgraad instellen", Pagina 150</i> Koffiebonen zijn vetzig. ▶ Gebruik een andere soort koffiebonen.
Displaymelding "Zetgroep plaatsen." verschijnt.	Afdekking is onjuist aangebracht. 1. Controleer of de zetgroep correct is aangebracht en stevig is vergrendeld. 2. Schuif de rode hendel bovenaan naar links. 3. Plaats de afdekking van de bereidingsruimte.
Displaymelding "Watertank vullen." verschijnt ondanks volle watertank.	Watertank is onjuist aangebracht. ▶ Breng de watertank juist aan. Er is koolzuurhoudend water in de watertank aanwezig. ▶ Vul de watertank met vers, koud drinkwater zonder koolzuur. Vlotter in de watertank zit vast. 1. Verwijder het waterreservoir. 2. Reinig de watertank grondig.

Storing	Oorzaak en probleemoplossing
Displaymelding "Watertank vullen." verschijnt ondanks volle watertank.	<p>3. Maak de vlotter los en zorg ervoor dat deze weer kan bewegen.</p> <hr/> <p>Nieuw waterfilter is niet volgens de gebruiksaanwijzing gespoeld.</p> <p>1. Spoel het waterfilter volgens de gebruiksaanwijzing. 2. Neem het waterfilter in gebruik.</p> <hr/> <p>Er zit lucht in het waterfilter.</p> <p>1. Dompel het waterfilter met de opening naar boven zo lang in water tot er geen luchtbellen meer ontsnappen. 2. Breng het filter hierna aan.</p> <hr/> <p>Waterfilter is oud. ▶ Breng een nieuw waterfilter aan.</p> <hr/> <p>Door kalkafzettingen in de watertank raakt het systeem verstopt.</p> <p>1. Reinig de watertank grondig. 2. Start het ontkalkingsprogramma.</p>
Displaymelding "Zetgroep reinigen." verschijnt.	<p>Zetgroep is verontreinigd. ▶ Reinig de zetgroep.</p> <hr/> <p>Mechanisme van zetgroep beweegt stroef. ▶ Reinig de zetgroep.</p>
Displaymelding "Spanning te hoog of te laag" verschijnt.	<p>Problemen bij de spanningsvoorziening houden aan. ▶ Gebruik het apparaat alleen bij 220–240 V ~.</p>
Displaymelding "Fout in het watersysteem. Apparaat opnieuw starten." verschijnt.	<p>Apparaat heeft een storing. 1. Trek de stekker uit het stopcontact en wacht 60 seconden. 2. Steek de stekker in het stopcontact.</p>
Displaymelding "Calc'n Clean-programma uitvoeren!" verschijnt erg vaak.	<p>Onthard water bevat nog geringe hoeveelheden kalk. 1. Breng een nieuw waterfilter aan. 2. Stel de waterhardheid juist in.</p> <hr/> <p>Onjuist of onvoldoende ontkalkingsmiddel gebruikt. ▶ Gebruik uitsluitend geschikte tabs voor het ontkalken.</p>

16 Transporteren, opslaan en afvoeren

16.1 "Restwaterverwijdering" activeren

Bescherm het apparaat tijdens transport en opslag tegen de inwerking van vorst.

LET OP

Vloeïstofresten in het apparaat kunnen het apparaat tijdens transport of opslag beschadigen.

- ▶ Voorafgaand aan transport of opslag het leidingsysteem leegmaken.
- 1. Het programma "Restwaterverwijdering" uitvoeren.
→ *"Overzicht serviceprogramma's", Pagina 158*
- 2. Haal de stekker van het apparaat uit het stopcontact.

16.2 Afvoeren van uw oude apparaat

Door een milieuvriendelijke afvoer kunnen waardevolle grondstoffen opnieuw worden gebruikt.

1. De stekker van het netsnoer uit het stopcontact trekken.
2. Het netsnoer doorknippen.
3. Voer het apparaat milieuvriendelijk af.
Bij uw dealer en uw gemeente- of deelraadskantoor kunt u informatie verkrijgen over de actuele afvoermethoden.



Dit apparaat is gekenmerkt in overeenstemming met de Europese richtlijn 2012/19/EU betreffende afgedankte elektrische en elektronische apparatuur (waste electri-

cal and electronic equipment - WEEE).

De richtlijn geeft het kader aan voor de in de EU geldige terugneming en verwerking van oude apparaten.

17 Servicedienst

U kunt bij onze klantenservice functielevante en op voorraad liggende originele reserveonderdelen verkrijgen tot 10 jaar na het op de markt brengen van uw apparaat.

Voor meer informatie kunt u met onze klantenservice contact opnemen.

Opmerking: Het inschakelen van de servicedienst in het kader van de fabrieksgarantievoorwaarden is gratis.

Gedetailleerde informatie over de garantiedur en de garantievoorwaarden in uw land ontvangt u via de QR-code op het meegeleverde document over de servicecontacten en garantievoorwaarden, bij onze klantenservice, uw dealer of op onze website.

De contactgegevens van de klantenservice vindt u via de QR-code op het meegeleverde document over de servicecontacten en garantievoorwaarden of op onze website.

De informatie conform verordening (EU) 2023/826 vindt u online op siemens-home.bsh-group.com op de productpagina en de servicepagina van uw apparaat bij de gebruiksaanwijzingen en aanvullende documenten.

17.1 Productnummer (E-Nr.), productienummer (FD) en volgnummer (Z-Nr.)

Als u contact opneemt met de servicedienst, hebt u het productnummer

(E-Nr.), het productienummer (FD) en het volgnummer (Z-Nr.) nodig. Deze nummers vindt u op het typeplaatje van het apparaat.

Om uw apparaatgegevens en de servicedienst-telefoonnummers snel terug te kunnen vinden, kunt u de gegevens noteren.

18 Technische gegevens

Spanning	220– 240 V ~
Frequentie	50 Hz
Aansluitwaarde	1500 W
Maximale pompdruk, statisch	19 bar
Maximale capaciteit, watertank (zonder filter)	2,4 l
Maximale capaciteit, bonenreservoir	320 g
Lengte netsnoer	100 cm
Apparaathoogte	380 mm
Apparaatbreedte	309 mm
Apparaatdiepte	467 mm
Gewicht, leeg	9,6-10,5 kg
Type maalwerk	Keramisch

18.1 Informatie over vrije software en opensourcesoftware

Dit product bevat softwarecomponenten die door de houders van de intellectuele eigendom als vrije software of opensource-software zijn gelicentieerd.

De informatie over de betreffende licentie is in het huishoudapparaat op-

geslagen. Daarnaast kunt u deze licentie-informatie via de Home Connect app raadplegen: 'Profiel -> Juridische informatie -> Licentie-informatie'.¹ U kunt de licentie-informatie ook downloaden via de merkproductwebsite. (Zoek daarvoor op de productwebsite naar uw apparaatmodel en de bijbehorende documentatie.) In plaats daarvan kunt u de betreffende informatie ook aanvragen via ossrequest@bshg.com of BSH Hausgeräte GmbH, Carl-Wery-Str. 34, D-81739 München.

De betreffende broncode wordt u op verzoek ter beschikking gesteld. Zend een daartoe strekkend verzoek naar ossrequest@bshg.com of BSH Hausgeräte GmbH, Carl-Wery-Str. 34, D-81739 München.

Onderwerp: „OSSREQUEST“

De kosten voor de afhandeling van uw verzoek worden u in rekening gebracht. Dit aanbod geldt gedurende drie jaar vanaf de datum van aankoop of ten minste gedurende de periode waarin wij support en reserveonderdelen voor het betreffende apparaat bieden.

¹ Afhankelijk van de apparaatuitvoering

19 Conformiteitsverklaring

Hierbij verklaart BSH Hausgeräte GmbH dat het apparaat met Home Connect functionaliteit voldoet aan de fundamentele vereisten en de overige toepasselijke bepalingen van de Richtlijn 2014/53/EU.

Een uitvoerige RED conformiteitsverklaring vindt u op het internet onder siemens-home.bsh-group.com op de productpagina van uw apparaat bij de aanvullende documenten.



2,4-GHz-band (2400–2483,5 MHz): max. 100 mW

5-GHz-band (5150–5350 MHz + 5470–5725 MHz): max. 200 mW

	BE	BG	CZ	DK	DE	EE	IE	el	ES
	FR	HR	IT	CY	LI	LV	LT	LU	HU
	MT	NL	AT	PL	PT	RO	SI	SK	FI
	SE	NO	CH	TR	IS	UK (NI)			

5 GHz WLAN (WiFi): alleen voor het gebruik binnenshuis.

AL	GA	MD	ME	MK	RS	UK	UA
----	----	----	----	----	----	----	----

5 GHz WLAN (WiFi): alleen voor het gebruik binnenshuis.

DE Hergestellt von BSH Hausgeräte GmbH unter Markenlizenz der Siemens AG
EN Manufactured by BSH Hausgeräte GmbH under the trademark licence of Siemens AG
FR Fabriqué par BSH Hausgeräte GmbH sous la licence de marque de Siemens AG
IT Prodotto da BSH Hausgeräte GmbH con la licenza di marchio di Siemens AG
NL Geproduceerd door BSH Hausgeräte GmbH onder de handelsmerklicentie van Siemens AG

Valid within Great Britain:
Imported to Great Britain by
BSH Home Appliances Ltd.
Grand Union House
Old Wolverton Road
Wolverton, Milton Keynes
MK12 5PT
United Kingdom

BSH Hausgeräte GmbH
Carl-Wery-Straße 34
81739 München, GERMANY
siemens-home.bsh-group.com



8001379695 (060122)
de, en, fr, it, nl